

# ワンセグ TV を見る

本製品に搭載されているワンセグを視聴するプログラムについて

プログラム画面に表示されているアイコンの名称は「StationMobile」ですが、この取扱説明書では、「ワンセグ TV」と記載しています。

本製品では、地上デジタル放送の携帯・移動体向けサービス「ワンセグ」が視聴できます。

**MEMO** ● 地上デジタル放送およびワンセグは、地上波の UHF 帯の電波を利用して放送されています（アナログテレビの受信はできません。）。

## 地上デジタル放送とワンセグについて

ワンセグは地上デジタル放送の携帯・移動体向けサービスです

ワンセグとは、地上デジタル放送の電波の一部を使用して、携帯電話などの小型機器でもご家庭と同じようにテレビやデータ放送の視聴を可能にした、携帯・移動体向けの地上デジタルテレビサービスです。

地上デジタル放送の 6MHz の帯域を 13 分割して送る日本独自の放送方式によって実現したサービスで、13 分割された 1 つの部分（セグメント）だけで放送されるため「ワンセグ」と呼ばれるようになりました。

- ワンセグは、2006 年 4 月 1 日から三大広域圏（都市圏）と 13 の県の放送局で開始され、2006 年 12 月には全国に広がり開始されているサービスです。

受信料などについては、下記のホームページなどを参照してください。

- 社団法人 デジタル放送推進協会  
<http://www.dpa.or.jp/>

## ご利用になる前に

ワンセグ TV (StationMobile for S01SH) をご利用になる前に、次のことをご確認ください。

本ソフトウェアで使用している専用フォントは、本ソフトウェアでのみ使用することを許諾します。

- ワンセグ TV をご利用中は、ボタン操作部や電池カバーの温度が上がるため、長時間直接肌に触れさせたり、紙／布／布団などをかぶせたりしないでください。やけどや故障の原因となります。
- 海外では、放送方式や放送の周波数が異なるため利用できません。

- 自転車やバイク、自動車などの運転中は、利用しないでください。周囲の音が聞こえにくく、映像や音声に気をとられるため、交通事故の原因となります。また、歩行中でも周囲の交通に十分ご注意ください。踏切や横断歩道などでは、特にご注意ください。

**！** **ご注意** ● EM chip が取り付けられていないときは、ワンセグ TV を視聴することはできません。

- ワンセグ TV を起動すると、Bluetooth やワイヤレス LAN は切断されます。
- ワンセグ TV ご利用中は、オートパワーオフ、バックライト、パスワードの各種設定時間が経過しても動きません。
- ワンセグ TV ご利用中は、miniSD カードを取り付けたり、通信（メール受信、ActiveSync など）、USB ポートに他の機器を接続しても動作しません。また、ワンセグ TV ご利用中に他のプログラムは起動できません。
- 別売の RGB アダプタは使用できません。
- ワンセグ TV には、録画機能はありません。
- Bluetooth を介して接続したヘッドホンなどに音声を出力することはできません。
- 本取扱説明書のワンセグ TV に記載している画面は、はめ込み合成です。

#### **MEMO**

- ワンセグ TV を利用しながら充電すると、充電が完了するまでに時間がかかります。
-  (充電ランプ) が赤色に点滅しているときは、ワンセグ TV を起動（ワンセグ TV を表示）できません。また、視聴中はワンセグ TV を終了します。

## アンテナについて

- アンテナは、3 段式になっています。固定されるまで十分に まっすぐ引く引き出してください。
- 収納するときは、アンテナの下の方を持って行ってください。上の方を持って無理に押し込むと、破損の原因となります。先端が収納されるまで、完全に収納してください。
- アンテナは折り曲げると、360° 回転します。受信感度のよい方向に向けてお使いください。

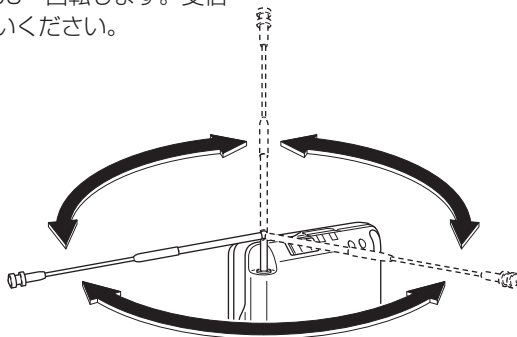
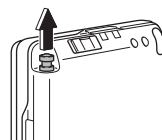

## 電波について

ワンセグのサービスエリア以外では、本プログラムを楽しむことはできません。また、放送エリア内であっても電波の受信状況が悪い次のような場所では、本プログラムが正しく利用できないことがあります。

- 放送局から遠い地域または放送局から極端に近い地域
- 山間部やビルの陰
- 移動中の電車や自動車の中
- パソコンやテレビなどの電子機器、高圧線、ネオン、無線局の近くなど
- 線路や高速道路の近くなど
- 地下街、トンネルの中など
- その他、妨害電波が多かったり、電波が遮断されたりする場所

**！** **ご注意** ● ワンセグは、電波状態によってはブロック形の画像の乱れが発生したり、無音となるなどデジタル特有の現象が発生することがあります。

## はじめてワンセグTV (StationMobile for SO1SH) をお使いになるとき

ワンセグTVをはじめて起動したときは、以下の操作を行い、ソフトウェア製品使用許諾契約書の承諾やチャンネルの設定などを行ってください。

- 1 アンテナを引き出します (☞5-4 ページ)。
- 2 タブレットキーの  をタップします。
- 3 他アプリケーションの終了確認画面が表示されたら **はい** をタップします。

終了確認画面に表示されているアプリケーションが終了します。

他アプリケーションの終了確認画面が表示されないときは、手順 **4** の画面が表示されます。

- MEMO**
- 手順 **3** の終了確認画面で **いいえ** をタップすると、ワンセグTVは起動しません。
  - 他のアプリケーションが起動していないときは、手順 **3** の画面は表示されません。また、上記の終了確認画面を表示しないように設定できます (☞5-22 ページ)。

- 4 ご購入後はじめての起動時およびアプリケーション初期化 (☞5-21 ページ) 直後の起動時は、ソフトウェア製品使用許諾契約書の確認画面が表示されますので、表示されている内容を確認の上、**承諾する** をタップしてください。

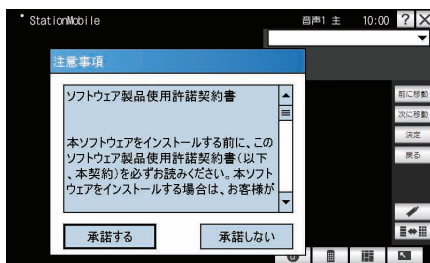

5 メッセージが表示されますので、**OK** をタップします。

6 チャンネル設定画面で **地域選択** をタップします。

- 7
- 地域選択画面で、地域名を選択し **OK** をタップします。
  - 地域選択画面に地域がないときは 5-18 ページの手順 2～5 を行うと、チャンネルスキャンを行った地域のチャンネルが登録されます。

8 メッセージが表示されますので、**OK** をタップします。

9 チャンネル設定画面に戻り、手順 7 で選択した地域の放送局が表示されます。

10 画面右上の **OK** をタップします。

#### **MEMO**

- ご購入時、地域ごとのチャンネルが登録されています。  
ただし、利用する場所や環境によっては、正しく受信できない場合があります。  
この場合は、チャンネルスキャンを行ってください。
- チャンネルリストは後で変更することができます（[5-17 ページ](#)）。
- 移動先でチャンネルリストを登録するときなどは、新たなチャンネルリストに登録してください。登録済みのチャンネルリストの内容を優先するため、移動先の地域選択で登録しなおしたり、チャンネルスキャンしても、登録されないチャンネルがあります。

# 画面について

ワンセグ TV には、「BML 表示モード」、「操作表示モード」、「EPG 表示モード」、「全画面表示モード」の4つの表示モードがあります。

BML 表示モード	テレビ映像の表示とともにデータ放送（BML ブラウザ）が利用できます（☎5-9 ページ）。
操作表示モード	テレビ映像の表示とともに各種設定ボタンが表示されます（☎5-10 ページ）。
EPG 表示モード	テレビ映像の表示とともに電子番組表データが表示されます（☎5-11 ページ）。
全画面表示モード	全画面でテレビ映像を表示します（☎5-11 ページ）。

表示モードを切り替えるときは、モードバー（下記⑤）の各モードのボタンをタップして切り替えます。



① インフォメーションバー：受信強度や現在の設定状態などが表示されます。  
（各アイコンについてくわしくは ☎ 次ページ）

② テレビ映像ビュー：受信しているテレビ映像が表示されます。

③ 字幕ビュー：受信中のテレビ映像に対する字幕が表示されます。

④ データビュー：表示モードによって「データ放送（BML ブラウザ）表示」、「チャンネル操作や各種設定表示」、「電子番組表表示」を切り替えて表示します。

⑤ モードバー：表示モードを切り替えます。

：BML 表示モードに切り替えます（☎5-9 ページ）。

：操作表示モードに切り替えます（☎5-10 ページ）。



：EPG 表示モードに切り替えます（☎5-11 ページ）。

：全画面表示モードに切り替えます（☎5-11 ページ）。

- ⑥ 番組名表示欄 : 受信しているテレビ映像の番組名が表示されます。  
 受信中の番組名は、受信状況に応じて以下のように表示されます。
- 番組名 : 受信中の番組名を表示します。  
 休止中 : 放送が終了しているとき表示されます。  
 無効な放送局指定 : 受信できないとき表示されます。  
 放送確認中 : 受信中のとき表示されます。  
 圏外 : 受信に失敗したとき表示されます。
- ⑦ チャンネルバー : 受信しているテレビ映像のチャンネル番号や放送局名が表示されます。また、▼をタップするとチャンネル設定(☞5-17ページ)で登録した放送局名の一覧が表示されます。見たい放送局名をタップするとその放送局のチャンネルに切り替わります。

## インフォメーションバーについて



- ① 受信強度アイコン : 受信強度をアイコンで表示します。
- 
- 良好 —————> 受信不可
- ② オフタイマーアイコン : ワンセグ TV を終了する時間 (オフタイマー) をアイコンで表示します (☞5-17ページ)。
- ③ 消音アイコン : 操作表示モードで  をタップし音声をオフにしている状態をアイコンで表示します (☞5-10ページ)。
- ④ 複数音声アイコン : 複数音声の設定をアイコンで表示します (☞5-14ページ)。
- ⑤ 多重音声アイコン : 多重音声の設定をアイコンで表示します (☞5-14ページ)。
- ⑥ 時刻表示 : 現在の時刻を表示します。  
 ※時刻はワンセグ放送に含まれる時刻情報をもとにして表示しています。
- ⑦ ヘルプボタン : ヘルプを表示します。
- ⑧ 終了ボタン : ワンセグ TV を終了します。

## BML 表示モードの画面について

テレビ映像の視聴だけでなく、番組に関する情報を入手するなど、いろいろな情報を利用することができます。

ワンセグ TV を起動したときは、この表示モードになります。

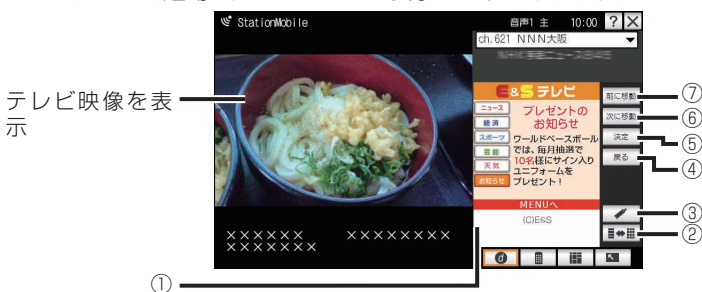

- 
- ① BML ブラウザ : データ放送を表示します。

---

  - ② ボタン切替ボタン : BML ブラウザに表示している項目を選択する (④～⑦) ボタンと入力ボタン (☞5-15 ページ) を切り替えます。

---

  - ③ テレビリンクボタン : 登録したテレビリンクを表示します (☞5-16 ページ)。

---

  - ④ 戻るボタン : データ放送 (BML ブラウザ) の前のページに戻ります。

---

  - ⑤ 決定ボタン : データ放送 (BML ブラウザ) の選択している項目を決定、その内容を表示します。

---

  - ⑥ 次に移動ボタン : データ放送 (BML ブラウザ) の次の項目を選択します。

---

  - ⑦ 前に移動ボタン : データ放送 (BML ブラウザ) の前の項目を選択します。
-



## 操作表示モードの画面について

テレビ映像の視聴と共に、各種設定などができます。

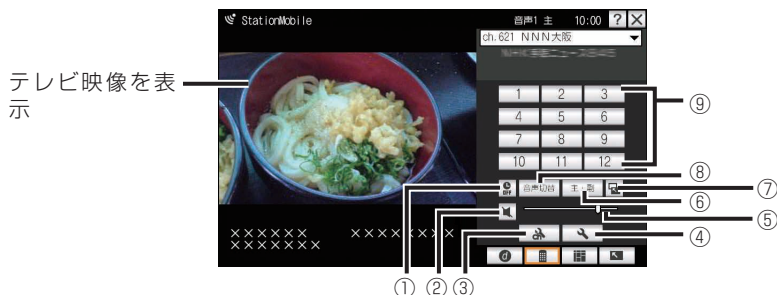

- 
- ① オフタイマーボタン : オフタイマーの設定 (10分 / 30分 / 60分 / 120分 / OFF) を切り替えます (☞5-17 ページ)。  
オフタイマーの設定時間より少し前になると、確認メッセージが表示されます。確認メッセージが表示されたままにすると、しばらくしてワンセグ TV が終了します。確認メッセージで **視聴を継続する** をタップすると視聴を継続します。
- 
- ② 消音ボタン : 音声のオン / オフを切り替えます。
- 
- ③ チャンネル設定ボタン : チャンネル設定画面を表示します (☞5-17 ページ)。
- 
- ④ 詳細情報ボタン : 詳細情報画面を表示します (☞5-21 ページ)。
- 
- ⑤ 音量スライダ : 音量を調整します (☞5-13 ページ)。
- 
- ⑥ 多重音声ボタン : 主音声 / 副音声 / 主 + 副音声を切り替えます (☞5-14 ページ)。
- 
- ⑦ リサイズボタン : 映像サイズを切り替えます。
- 
- ⑧ 複数音声ボタン : 音声 (1 ~ 4) を切り替えます (☞5-14 ページ)。  
複数の音声が発送されているとき音声を切り替えることができます。
- 
- ⑨ ワンタッチ選局キー : チャンネル設定で登録したチャンネルを選局表示します (☞5-17 ページ)。
-

## EPG 表示モードの画面について

テレビ映像の視聴と共に、現在表示中の番組および以降の番組表を表示します。

- BML 表示モードなどで  をタップすると、EPG 表示モードになります。

テレビ映像を表示



EPG ビュー  
受信中の放送局  
の番組表を表示

## 全画面表示モードの画面について

全画面表示モードで、テレビ映像の視聴ができます。

- BML 表示モードなどで  をタップすると、全画面表示モード（字幕非表示）になります。
- 字幕非表示の状態ではテレビ画面をタップすると、字幕が表示されます。
- 全画面表示モードから BML 表示モードなどに戻すときは、字幕表示の状態ではテレビ画面をタップします。

### 字幕非表示時



### 字幕表示時

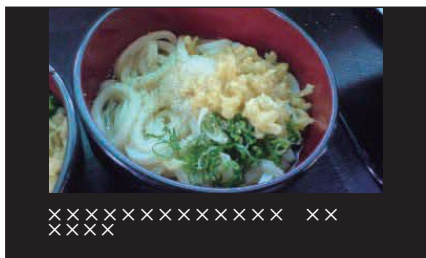

# ワンセグ TV を見る

1 タブレットキーの  をタップします。

2 他アプリケーションの終了確認画面が表示されたら **はい** をタップします。

終了確認画面に表示されているアプリケーションが終了します。

他アプリケーションの終了確認画面が表示されないときは、テレビ画面が表示されます。

- MEMO**
- 手順 **2** の終了確認画面で **いいえ** をタップすると、ワンセグTVは起動しません。
  - 他のアプリケーションが起動していないときは、手順 **2** の画面は表示されません。また、上記の終了確認画面を表示しないように設定できます (☞5-22 ページ)。

3 テレビ画面 (BML 表示モード) が表示されます。



4 スクロールホイールを回してチャンネルを選局します。

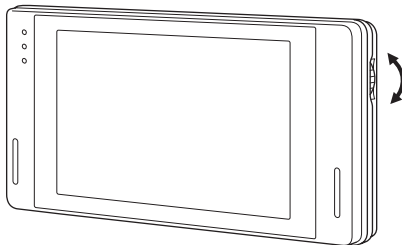

- MEMO**
- 操作表示モード (☞5-10 ページ) に切り替え、ワンタッチ選局キーで選局することもできます。

5 ワンセグ TV を終了するときは、**X** をタップします。

## 6 確認画面で、**はい** をタップします。

- MEMO**
- **いいえ** をタップすると、ワンセグTVは終了しません。
  - **縦横表示切替** ボタン (☞ 1-2 ページ) を押すと、縦画面でも視聴することができます。  
ただし縦画面で **全画面表示** をタップして全画面表示モードにすると横画面で全画面になります。

## 音量を調整する

テレビを視聴中に音量を調整することができます。

### 1 操作表示モード (☞ 5-10 ページ) の音量スライダで調整します。

音声のオン/オフを切り替えることができます。



音量スライダを右に移動すると、音量が大きくなり、左に移動すると、音量が小さくなります。

- MEMO**
- 本製品の **音量調節** ボタンを押すと、ワンセグTV (操作表示モード画面) の音量ではなく Windows Mobile のシステム音量 (Today 画面などでタイトルバーの **音量** をタップして設定した音量) が変わります。ワンセグTV (操作表示モード画面) の音量スライダは、Windows Mobile のシステム音量で設定した音量を最大として、その中で調節します (ワンセグTV (操作表示モード画面) の音量スライダを最大にしたときの音量は **音量** をタップして設定した音量です)。

## 音声を切り替える

多重音声や音声を切り替えることができます。

### 多重音声の設定を変更する

主音声／副音声／主＋副音声中に切り替えることができます。

- 1 操作表示モード (☞5-10 ページ) の **主・副** をタップします。  
タップすると、主音声→副音声→主＋副音声→主音声中に切り替わります。

### 複数音声の設定を変更する

音声 1～4 に切り替えることができます。

- 1 操作表示モード (☞5-10 ページ) の **音声切替** をタップします。  
タップすると、音声 1→音声 2→音声 3→音声 4→音声 1 に切り替わります。

**MEMO** • 受信されているテレビ映像に、複数音声があるときに、切り替えることができます。複数音声は、音声 3 までであるときは、音声 1→音声 2→音声 3→音声 1 になります。

## データ放送 (BML ブラウザ) を利用する

BML 表示モードでは、データ放送 (BML ブラウザ) を利用できます。データ放送では、番組に関連した情報を入手できます。

データ放送の利用方法は、番組によって異なります。ここでは、項目の選択や入力項目の設定などの基本的な使い方について説明します。

**! ご注意** • データ放送、放送局サーバーによっては、HSDPA 通信を使ってのインターネット接続を利用するかどうかの確認画面が表示されます。データ放送サービスなど、HSDPA 通信を使ってのインターネット接続を利用される場合は、通信料がかかります。

**MEMO** • インターネット接続時に確認画面が表示されないようにすることができます (☞5-23 ページ)。

## 項目を選択する

- 1 **前に移動** または **次に移動**、**戻る** をタップし、項目を選択してから、**決定** をタップします。



項目を選択するボタン

**MEMO** • BML ブラウザ内を直接タップしても動作しません。

## 入力項目の設定

- 1 入力ボタンをタップして、入力します。



入力ボタン

**MEMO** • 項目を選択するボタンと入力ボタンを切り替えるときは、**≡☰** をタップして切り替えてください。

# テレビリンクを利用する

データ放送の情報や関連する情報画面へのリンクを登録し、あとで確認することができます。

- !** **注意** • テレビリンク利用時、HSDPA 通信を使ってインターネット接続を利用する場合は確認画面が表示されます。  
HSDPA 通信を使ってのインターネット接続を利用されるときは、通信料がかかります。

**MEMO** • インターネット接続時に確認画面が表示されないようにすることができます (5-23 ページ)。

## テレビリンクを登録する

- 1 データ放送を行っている番組などで、「テレビリンク登録」などの項目を選び、登録を行います。  
テレビリンクを登録する方法は、番組によって異なります。

## 登録したテレビリンクを表示する

- 1 BML 表示モードの画面で、 をタップします。  
テレビリンク画面が表示され、登録されているテレビリンクのリストが表示されます。
- 2 表示したいテレビリンクの選択欄をタップしてチェックを付け、画面右上の **OK** をタップします。

**MEMO** • 登録したテレビリンクを削除するときは、削除するテレビリンクの選択欄をタップしてチェックを付け、 をタップし、表示された確認画面で、**OK** をタップします。

# オフタイマーを設定する

ワンセグTV をオフするまでの時間を設定することができます。

## 1 操作表示モード (5-10 ページ) の をタップします。

タップすると、OFF → 120分 → 60分 → 30分 → 10分 → OFF に切り替わります。

インフォメーションバーのアイコン	オフタイマー
表示なし	OFF
	10分
	30分
	60分
	120分

# チャンネル設定を変更する

ご使用になる地域ごとなど、よくご使用になるチャンネルリストを 10 件まで登録することができます。また、ワンタッチ選局のキーの割り当てを変更することができます。

## 1 操作表示モード (5-10 ページ) の をタップします。

チャンネル設定画面が表示されます。

ワンタッチ選局キーの割り当てが表示されます。



現在表示されているチャンネルリスト名が表示されます。

登録されているチャンネル番号が表示されます。

登録されている放送局名が表示されます。

**MEMO** • ご購入時、地域ごとのチャンネルが登録されています。



2

◀ または ▶ をタップして、新しく登録するチャンネルリストを選択します。



3

**チャンネルスキャン** をタップします。

あらかじめ登録されている地域から選択するときは、**地域選択** をタップします。以降、5-6 ページの手順 **7** から操作します。

4

確認画面が表示されますので、**OK** をタップします。

チャンネルリストの検索が始まります。

5

「検索が終了しました」と表示されたら、**OK** をタップします。

検索されたチャンネルが表示されます。

6

画面右上の **OK** をタップします。

チャンネルが登録されます。

## MEMO

- ワンタッチ選局のキーが重複しているときは、メッセージが表示されます。メッセージ画面の **OK** をタップしてから別の番号に変更するか削除してください (次ページ)。
- チャンネル設定は電波環境の良い所で行ってください。パソコンやテレビなどの電子機器、ネオン、高圧線などの近く、また、ビルの陰、地下街、トンネル内、放送局から遠く離れている所などでは、電波が妨害されたり、電波が弱くなってチャンネル設定ができにくくなります。
- チャンネル設定はワンセグ放送開始時期や時間帯などにより、正しく設定できない場合があります。
- 移動先でチャンネルリストを登録するときなどは、新たなチャンネルリストに登録してください。登録済みのチャンネルリストの内容を優先するため、移動先の地域選択で登録しなおしたり、チャンネルスキャンしても、登録されないチャンネルがあります。

## チャンネルリストを更新する

ご使用になる場所によって受信できるチャンネルは変化します。  
ご使用になる場所が変わったときは、チャンネルを新しく設定(更新)してください。

- 1 更新するチャンネルリストを選択し、**チャンネルスキャン** をタップし、表示された確認画面で **OK** をタップします。

チャンネルリストの検索が始まります。

- 2 「検索が終了しました」と表示されたら **OK** をタップします。

- 3 画面右上の **OK** をタップします。

## ワンタッチ選局のキーの割り当てを変更する

- 1 ワンタッチ選局のキーの割り当てを変更するチャンネルリストを表示します。

- 2 ワンタッチ選局のキー欄をタップします。

キー欄をタップ  
します。



- 3 割り当てたい番号を入力します。

**MEMO** • ▼をタップして表示されたチャンネル番号を選択しても入力できます。

- 4 画面右上の **OK** をタップします。

## 不要なチャンネルを削除する

- 1 削除するチャンネルの選択欄をタップし、チェックを付けます。

タップしてチェックを付けます。



- 2  をタップします。

- 3 確認画面で、**OK** をタップします。

- 4 画面右上の **OK** をタップします。

## チャンネルリストの名称を変更する

チャンネルリストの名称を変更することができます。

- 1 変更するチャンネルリスト名をタップします。

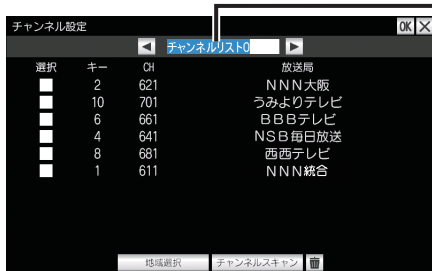

- 2 変更する名称を入力します。

- 3 画面右上の **OK** をタップします。

# 設定を変更する

## アプリケーションを初期化する

設定している項目や登録しているチャンネルリストなどを初期化することができます。

- 1 操作表示モード (5-10 ページ) の  をタップします。  
詳細情報画面が表示されます。

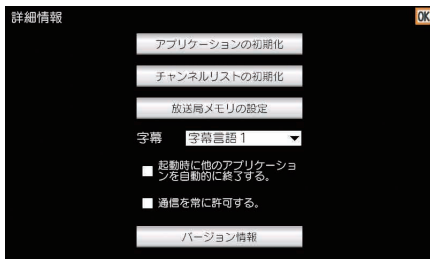

- 2 **アプリケーションの初期化** をタップします。

- 3 確認画面で、**OK** をタップします。  
ワンセグ TV が終了します。

## チャンネルリストを初期化する

登録しているチャンネルリストを初期化することができます。

- 1 操作表示モード (5-10 ページ) の  をタップします。
- 2 **チャンネルリストの初期化** をタップします。
- 3 確認画面で、**OK** をタップします。

## 登録されている放送局メモリを確認する

データ放送によっては放送事業者名などが放送局メモリに登録されます。登録された放送事業者名などを確認することができます。

- 1 操作表示モード (☞5-10 ページ) の  をタップします。
- 2 **放送局メモリの設定** をタップします。
- 3 ▼をタップし、確認する放送局をタップします。  
放送事業者名などが表示されます。

**MEMO** • 放送局メモリを削除するときは、削除する放送局メモリの選択欄をタップしてチェックを付け、 をタップして表示された確認画面で、**OK** をタップします。

## 字幕の言語を変更する

字幕の第一言語を、字幕言語 1 または字幕言語 2 から選択することができます。

- 1 操作表示モード (☞5-10 ページ) の  をタップします。
- 2 字幕欄の▼をタップし、「字幕言語 1」または「字幕言語 2」を選択します。
- 3 設定が終わったら、画面右上の **OK** をタップします。

## 起動時に自動的に他のアプリケーションを終了するようにする

ワンセグTV 起動時に他アプリケーションの終了確認画面を表示しないように設定できます (自動的に、終了確認画面に表示されるアプリケーションを終了します)。

- 1 操作表示モード (☞5-10 ページ) の  をタップします。
- 2 「起動時に他のアプリケーションを自動的に終了する」のチェックを付けます。

**MEMO** • 起動時に他のアプリケーションの終了確認画面が表示されるようにするときには、チェックを外します。

- 3 設定が終わったら、画面右上の **OK** をタップします。

## インターネット接続時に確認画面が表示されないようにする

インターネット接続時の確認画面が表示されないようにすることができます。

- 1 操作表示モード (☞5-10 ページ) の  をタップします。
- 2 「通信を常に許可する」のチェックを付けます。

**MEMO** • インターネット接続時に確認画面が表示されるようにするときは、チェックを外します。

- 3 設定が終わったら、画面右上の **OK** をタップします。

## バージョン情報を確認する

- 1 操作表示モード (☞5-10 ページ) の  をタップします。
- 2 **バージョン情報** をタップします。  
バージョン情報が表示されます。
- 3 表示されたバージョン情報をタップすると、バージョン情報が消えます。