

GL09P  
ユーザーガイド



## GL09P ユーザーガイド 目次

## はじめにお読みください

|                  |   |
|------------------|---|
| はじめにお読みください..... | 4 |
|------------------|---|

## ご利用にあたって

|                        |    |
|------------------------|----|
| 各部の名称とはたらき.....        | 8  |
| ディスプレイについて.....        | 9  |
| USIMカードについて.....       | 10 |
| SDカードについて.....         | 12 |
| 充電する.....              | 13 |
| 携帯電話やスマートフォンを充電する..... | 15 |
| 電源を入れる／切る.....         | 16 |
| 本機で設定する.....           | 18 |
| 本機で確認する.....           | 29 |
| ご利用データ量・通信速度について.....  | 34 |

## 無線LANで接続する

|  |    |
|--|----|
| 無線LAN (Wi-Fi) について.....                          | 38 |
| 無線LAN (Wi-Fi) 機能を有効にするには.....                    | 38 |
| Windowsパソコンを接続する.....                            | 39 |
| Macを接続する.....                                    | 43 |
| iPhone / iPadを接続する.....                          | 44 |
| Android™搭載端末を接続する.....                           | 47 |
| ニンテンドー3DS LL / 3DS / DSi LL / DSi / DSを接続する..... | 48 |
| PSVITA / PSP®を接続する.....                          | 55 |
| PS3®を接続する.....                                   | 59 |
| WPS対応の無線LAN端末を接続する.....                          | 61 |

## microUSBケーブルで接続する (Windows)

|                             |    |
|-----------------------------|----|
| WindowsパソコンとのUSB接続について..... | 64 |
| Windowsパソコンへの取り付け／取り外し..... | 64 |
| Windowsパソコンへのセットアップ.....    | 66 |

## microUSBケーブルで接続する (Mac)

|                     |    |
|---------------------|----|
| MacとのUSB接続について..... | 70 |
| Macへの取り付け／取り外し..... | 70 |
| Macへのセットアップ.....    | 72 |

## 各種機能を設定する

|                              |     |
|------------------------------|-----|
| WEB UIの概要.....               | 74  |
| WEB UI画面について.....            | 77  |
| 本機の情報を確認する.....              | 80  |
| お知らせを確認する.....               | 84  |
| SDカードの共有設定を行う／ファイルを操作する..... | 88  |
| かんたん設定を行う.....               | 98  |
| 4G / LTE / 3Gの設定を行う.....     | 100 |
| データ通信量を設定する.....             | 108 |
| インターネットWi-Fiの設定を行う.....      | 110 |
| LAN Wi-Fi設定を行う.....          | 120 |
| フィルタリング／ポート設定を行う.....        | 128 |
| ルーターの設定を行う.....              | 133 |
| その他の設定を行う.....               | 135 |
| モバイル機器から設定を行う.....           | 140 |

## 困ったときは

|                  |     |
|------------------|-----|
| トラブルシューティング..... | 144 |
|------------------|-----|

|                  |     |
|------------------|-----|
| 仕様.....          | 146 |
| WEB UIの設定一覧..... | 148 |
| 用語集.....         | 158 |
| 保証とアフターサービス..... | 159 |
| お問い合わせ先一覧.....   | 159 |

## はじめにお読みください

|                  |   |
|------------------|---|
| はじめにお読みください..... | 4 |
|------------------|---|

## はじめにお読みください

### 本製品をお使いになる前に

「クイックスタート」、「お願いとご注意」をご覧ください。正しくお取り扱いください。

ご契約の内容により、ご利用になれるサービスが限定されます。

### 記載内容について

基本にお買い上げ時の状態での操作方法を説明しています。

### ディスプレイ表示、ボタン表示について

この本書で記載しているディスプレイ表示は、実際の表示と異なる場合があります。本書で記載しているボタン表示は、説明用に簡略化しているため実際の表示とは異なります。

### その他の表記について

この本書では、本製品のことを「本機」と表記しています。「microSD™/microSDHC™カード」は「SDカード」と表記しています。

## 動作環境（対応OS）

本機の動作環境は次のとおりです。

次の環境以外では、動作しない場合があります。また、下記に該当する場合でも、パソコン本体、接続されている周辺機器、使用するアプリケーションなど、お客様がご利用の環境によっては、正常に動作しない場合があります。

- ・パソコンに対するサポートやOSのバージョンアップなどのサービスに関するお問い合わせは、各パソコンの取扱説明書などをお読みの上、各メーカーの定める手順に従ってください。
- ・ここで記載している動作環境（対応OS）は本機が発売した2016年3月現在の情報です。動作環境（対応OS）に関する最新情報は[ZTEジャパンのお客様サポートホームページ](#)をご確認ください。

| 項目      | 説明   |
|---------|--|
| OS      | Windows XP Home Edition Service Pack 3<br>Windows XP Professional Service Pack 3<br>Windows XP (64ビット)<br>Windows Vista Home Basic (32ビットおよび64ビット)<br>Windows Vista Home Premium (32ビットおよび64ビット)<br>Windows Vista Business (32ビットおよび64ビット)<br>Windows Vista Ultimate (32ビットおよび64ビット)<br>Windows 7 Starter (32ビット)<br>Windows 7 Home Basic (32ビットおよび64ビット)<br>Windows 7 Home Premium (32ビットおよび64ビット)<br>Windows 7 Professional (32ビットおよび64ビット)<br>Windows 7 Ultimate (32ビットおよび64ビット)<br>Windows 8 (32ビットおよび64ビット)<br>Windows 8 Pro (32ビットおよび64ビット)<br>Windows 8.1 (32ビットおよび64ビット)<br>Windows 8.1 Pro (32ビットおよび64ビット)<br>Windows 10 Home (32ビットおよび64ビット)<br>Windows 10 Pro (32ビットおよび64ビット)<br>Mac OS X 10.6~10.8<br>対応OSは日本語版と英語版です。 |
| ハードディスク | 推奨100MB以上（50MB以上の空き容量が必要）（各OS共通）   |
| 画面解像度推奨 | 1024×768以上   |
| 対応ブラウザ  | Microsoft Internet Explorer 7.0以降<br>Microsoft Edge<br>Mozilla Firefox 22.0以降<br>Safari 4.0以降<br>Opera 15.0以降<br>Google Chrome 28.0以降  |

## お買い上げ品の確認

お買い上げ品には次のものが入っています。お使いになる前に確認してください。万一、不足していた場合には、**お問い合わせ先**までご連絡ください。

保証書を含め付属品は大切に保管してください。

本機は電池が内蔵されています。お客様による内蔵電池の取り外し/取り付けはできません。

- ・ GL09P
- ・ ACアダプタ (PCD09LPZ10)
- ・ microUSBケーブル (PGD09LPZ10)
- ・ クイックスタート (準備編)
- ・ クイックスタート (接続編)
- ・ お願いとご注意
- ・ 保証書 (本体、ACアダプタ用)
- ・ 無線LAN初期設定シール

## 工場出荷時設定について

本機と無線LAN端末を接続するときには、SSID (ネットワーク名) とセキュリティキーが必要となります。

お客様購入時のSSIDおよびセキュリティキーについては、同梱の「無線LAN初期設定シール」に記載されていますのでご確認ください。

- ・ 本機には、2種類のSSIDが設定されています。工場出荷時に設定されている暗号化方式は、SSID A、SSID BともにWPAが設定されています。
- ・ 通信の安全性を高めるために、暗号化方式はWEPよりもWPA/WPA2に設定することをおすすめします。ただし、一部のゲーム機などではこの方式で接続できない場合がありますのでご注意ください。

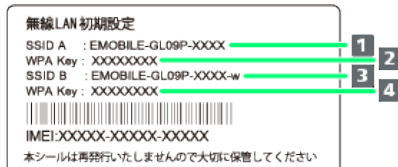

- 1 SSID A
- 2 SSID Aのセキュリティキー (WPA)
- 3 SSID B
- 4 SSID Bのセキュリティキー (WPA)

## ご利用にあたって

- ・ 本機はソフトウェアアップデートに対応しております。ソフトウェアは最新の状態でご利用ください。
- ・ 回線の混雑状況や通信環境などにより、通信速度が低下、または通信できなくなる場合があります。あらかじめご了承ください。
- ・ 海外で無線LANをご利用される場合は、その国の法律に基づいた設定変更が必要となります。

## 知的財産権について

- ・ SOFTBANKおよびソフトバンクの名称、ロゴは日本国およびその他の国におけるソフトバンクグループ株式会社の登録商標または商標です。
- ・ Pocket Wi-Fiは、ソフトバンク株式会社の登録商標です。
- ・ ZTE、ZTE中興およびロゴは、ZTE Corporationの中国およびその他の国における商標または登録商標です。  
Copyright © 2013 ZTE Corporation. All rights reserved.
- ・ Microsoft®、Windows®、Internet Explorer、Windows Vista®は、米国Microsoft Corporationの米国及びその他の国における登録商標です。  
WindowsはMicrosoft Windows operating systemの略称として表記しています。
- ・ iPhoneの商標はアイホン株式会社のライセンスに基づき使用されています。iPhone、iPad、Multi-TouchはApple inc.の登録商標です。TM and © 2011 Apple Inc. All rights reserved.
- ・ AppleはApple Inc.の商標です。
- ・ PlayStation、PS3、PSPは、株式会社ソニー・コンピュータエンタテインメントの登録商標です。また、PSVITAは同社の商標です。
- ・ ニンテンドー3DS LL、ニンテンドー3DS、ニンテンドーDS、ニンテンドーDSi LL、ニンテンドーDSiおよびニンテンドーWi-Fiコネクションは、任天堂の商標または登録商標です。
- ・ microSD、microSDHCロゴは、SD-3C, LLCの商標です。
- ・ 「Android™」は、Google Inc.の商標または登録商標です。
- ・ その他、本書に記載されている会社名および商品・サービス名は、各社の商標または登録商標です。





## ご利用にあたって

|                        |    |
|------------------------|----|
| 各部の名称とはたらき.....        | 8  |
| ディスプレイについて.....        | 9  |
| USIMカードについて.....       | 10 |
| SDカードについて.....         | 12 |
| 充電する.....              | 13 |
| 携帯電話やスマートフォンを充電する..... | 15 |
| 電源を入れる/切る.....         | 16 |
| 本機で設定する.....           | 18 |
| 本機で確認する.....           | 29 |
| ご利用データ量・通信速度について.....  | 34 |

## 各部の名称とはたらき

### 本体について

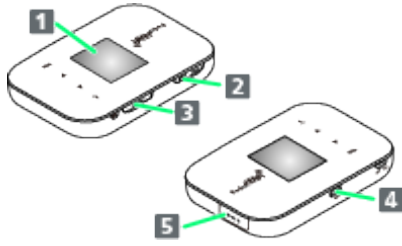

| 名称                   | 説明                  |
|----------------------|---------------------|
| <b>1</b> ディスプレイ      | 本機の状態が表示されます。       |
| <b>2</b> SDカードスロット   | SDカードを挿入します。        |
| <b>3</b> USIMカードスロット | USIMカードを挿入します。      |
| <b>4</b> 外部接続端子      | microUSBケーブルを接続します。 |
| <b>5</b> 給電用外部接続端子   | 充電側機器指定のケーブルを接続します。 |

### ボタンについて

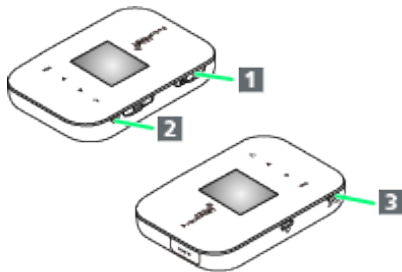

| 名称                              | 説明   |
|---------------------------------|--|
| <b>1</b> リスタートボタン               | 約3秒以上押しすと、本機が再起動します。   |
| <b>2</b> INFOボタン<br>( [INFO] )  | 押しすと、ディスプレイが消灯します。再度押しすと、ディスプレイが点灯します。<br>また、スリープモード中に押しすと、スリープモードから復帰します。 |
| <b>3</b> 電源スイッチ<br>( [ON/OFF] ) | スライドして本機の電源をON/OFFします。   |

### タッチキーについて

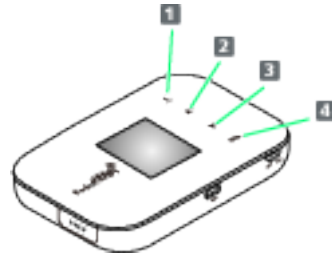

| 名称                              | 説明   |
|---------------------------------|--|
| <b>1</b> BACKキー<br>( [BACK] )   | 1つ前の画面または1つ前の入力項目に戻ります。3秒以上長押しすると、メイン画面に戻ります。              |
| <b>2</b> UPキー<br>( [UP] )       | 上の項目に移動します。<br>数字の入力時には数字が1ずつ大きくなります。9のときにタッチすると0が表示されません。 |
| <b>3</b> DOWNキー<br>( [DOWN] )   | 下の項目に移動します。<br>数字の入力時には数字が1ずつ小さくなります。0のときにタッチすると9が表示されません。 |
| <b>4</b> ENTERキー<br>( [ENTER] ) | 選択を確定し、次の画面または次の入力項目に進みます。                                 |

## ディスプレイについて

### ディスプレイの見かた

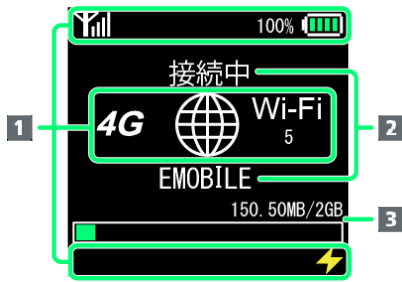

| 名称       | 説明  |
|----------|---|
| 1 アイコン   | 通信状態、電池状態、各種お知らせなどの情報をアイコンでお知らせします。                                       |
| 2 メッセージ  | 通信状態、異常状態の情報をテキストメッセージでお知らせします。   |
| 3 通信データ量 | データ通信量の状況を、累積通信量/最大通信量、および最大通信量に対する累積通信量をバー表示（最大通信量を超えると赤色になります）でお知らせします。 |

### アイコンの見かた

| アイコン | 説明                                |
|------|-----------------------------------|
|      | モバイルネットワークの受信レベル                  |
|      | 圏外                                |
|      | インターネットWi-Fi接続中/インターネットWi-Fi受信レベル |
|      | インターネットWi-Fi機能無効                  |
|      | ローミングサービス接続状態表示                   |
|      | 電池残量が多い                           |
|      | 電池残量が少ない                          |
|      | 電池残量なし（要充電）                       |
|      | 現在接続しているネットワーク名                   |
|      | インターネットWi-Fiで接続中                  |
|      | モバイルネットワーク接続中                     |
|      | モバイルネットワーク接続不可                    |
|      | 無線LAN接続機器台数表示                     |
|      | 無線LAN機能無効                         |
|      | ソフトウェア更新あり                        |
|      | 未読のお知らせあり                         |
|      | 通信速度の低速化の予告 <sup>12</sup>         |
|      | 通信速度の低速化の開始 <sup>2</sup>          |
|      | 通信速度の低速化の解除 <sup>2</sup>          |
|      | 給電できる                             |
|      | 給電できない                            |

- 1 低速化が開始されるまでの残りデータ通信量が規定の値になった場合に表示されます。
- 2 翌月になると自動的に消去されます。また、本機の設定で消去することもできます。詳しくは「[通知アイコンを消去する](#)」を参照してください。

## メッセージについて

本機では、通信状態、異常状態の情報をテキストによってお知らせします。

| 表示                  | 説明   |
|---------------------|--|
| 接続中                 | モバイルネットワークへの接続が開始されています。                                 |
| 低速化中                | 通信速度の低速化が開始されています。                                       |
| EMOBILE / EMOBILE A | 現在接続しているネットワークオペレーター名です。                                 |
| No Service          | 圏内ですが、サービスが提供できない状態です。(圏外から圏内に移動した直後など)                  |
| Out of Service      | 圏外です。  |
| Insert USIM         | USIMカードが挿入されていません。                                       |
| Invalid USIM        | 無効なUSIMカードが取り付けられています。                                   |
| Enter PIN           | PINコードの入力待ち状態です。(WEB UIでのPINコード入力が必要です。)                 |
| Enter PUK           | PUKコードの入力待ち状態です。(WEB UIでのPUKコード入力が必要です。)                 |
| USIM Busy           | USIMカードの読み取り/書き込み中です。                                    |
| USIM Lock           | USIMカードが完全ロック状態です。                                       |
| PUK Lock            | PUKの入力を10回連続して間違えたため、USIMカードが完全ロックされました。USIM交換(有償)が必要です。 |

## ディスプレイの消灯/スリープモードについて

- ・本機の操作を1分間行わなかったときは、本機のディスプレイが自動的に消灯します。再度ディスプレイを点灯させるには、INFOボタンを押してください。
- ・本機が無線LAN端末と接続されていない状態で、本機の操作を一定時間行わなかったときや、本機を充電していないときは、本機はディスプレイ消灯後、省電力のためにスリープモードになります(スリープモードになるまでの時間は、お買い上げ時は1分に設定されています)。
- ・スリープモードになると、無線LAN機能が無効になります。
- ・INFOボタンを押すと、ディスプレイが点灯しスリープモードが解除されます。スリープモードが解除されると、無線LAN機能が有効になり無線LAN端末と再度接続できるようになります。
- ・一部の無線LAN端末には、無線LAN接続後一定時間データ通信が行われないと、無線LAN接続を切断する機能が搭載されています。その機能を搭載した無線LAN端末を本機に接続しているとき、無線LAN端末の機能によって無線LAN接続が切断され、その後本機がスリープモードになることがあります。
- ・スリープモードになるまでの時間をWEB UIで変更することができます。「[スリープタイマーを設定する\(スリープモード\)](#)」を参照してください。

## USIMカードについて

USIMカードは、お客様の電話番号や情報などが記憶されたICカードです。

### USIMカードのお取り扱い

- ・他社製品のICカードリーダーなどにUSIMカードを挿入し故障した場合は、お客様ご自身の責任となり当社は責任を負いかねますのであらかじめご注意ください。
- ・IC部分はいつもきれいな状態でご使用ください。
- ・お手入れは乾いた柔らかい布などで拭いてください。
- ・USIMカードにラベルなどを貼り付けしないでください。故障の原因となります。
- ・USIMカードのお取り扱いについては、USIMカードに付属している説明書を参照してください。
- ・USIMカードの所有権は当社に帰属します。
- ・紛失・破損によるUSIMカードの再発行は有償となります。
- ・解約の際は、USIMカードを当社にご返却ください。
- ・お客様からご返却いただいたUSIMカードは、環境保全のためリサイクルされます。
- ・USIMカードの仕様、性能は予告なしに変更する可能性があります。ご了承ください。
- ・お客様ご自身でUSIMカードに登録された情報内容は、控えをとっておかれることをおすすめします。登録された情報内容が消失した場合の損害につきましては、当社は責任を負いかねますのであらかじめご了承ください。
- ・USIMカードや本機(USIMカード挿入済み)を盗難・紛失された場合は、必ず緊急利用停止の手続きを行ってください。詳しくは、[お問い合わせ先](#)までご連絡ください。
- ・USIMカードの取り付け/取り外しは、必ず電源を切った状態で行ってください。使用中にUSIMカードを取り外すと本機が正常に動作しなくなります。

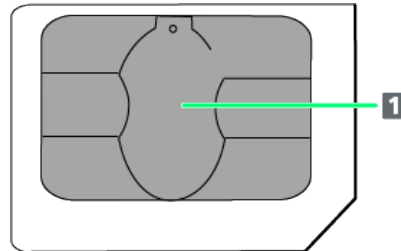

1 IC部分

## USIMカードを取り付ける

必ず電源を切った状態で行ってください。

1

USIMカードスロットのカバーを開ける

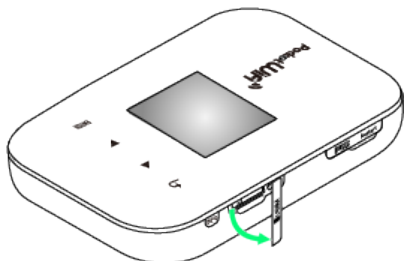

・爪を傷つけないようにご注意ください。

2

USIMカードのIC部分を上にして、カチッと音がするまでゆっくり押し込む

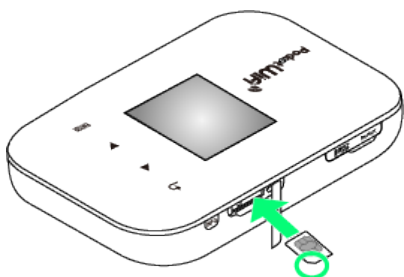

・USIMカードが完全に取り付けられていることを確認してください。

3

USIMカードスロットのカバーを閉じる

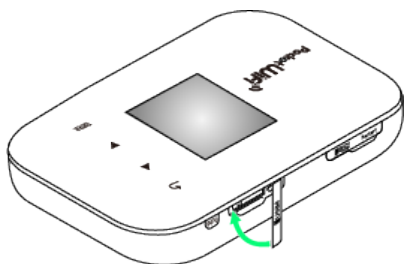

・USIMカードスロットと本体の間にすきまができないように押し込んで、きちんと閉めます。

## USIMカードを取り外す

必ず電源を切った状態で行ってください。

1

USIMカードスロットのカバーを開ける

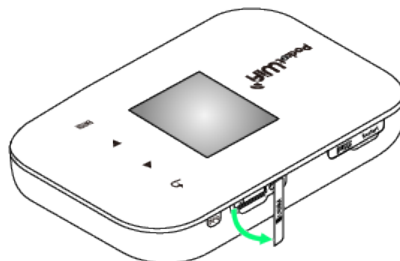

・爪を傷つけないようにご注意ください。

2

USIMカードを少し押し込んでからゆっくり離し、USIMカードの先端をつまんで取り外す

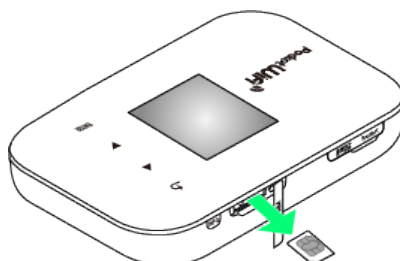

3

USIMカードスロットのカバーを閉じる

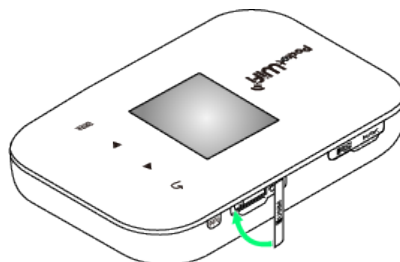

・USIMカードスロットと本体の間にすきまができないように押し込んで、きちんと閉めます。

## SDカードについて

本機にSDカードを取り付けると、microUSBケーブルで接続したパソコンから本機をUSBメモリとして利用することができます。本機では、メモリ容量が最大32GBのSDカードに対応しています。ただし、市販されているすべてのSDカードの動作を保証するものではありません。

### SDカードを取り付ける

必ず電源を切った状態で行ってください。

1

SDカードスロットのカバーを開ける

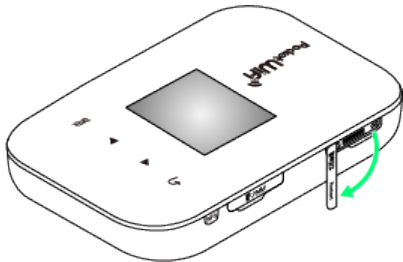

・爪を傷つけないようにご注意ください。

2

SDカードの金属面を上にして、金属面のある方からカチッと音がするまでゆっくり押し込む

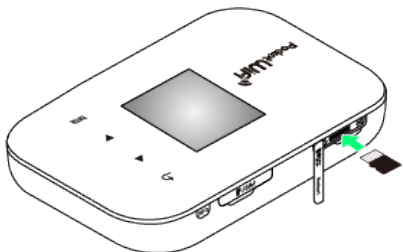

・完全にロックされる前に指を離すと、SDカードが飛び出す可能性があります。

3

SDカードスロットのカバーを閉じる

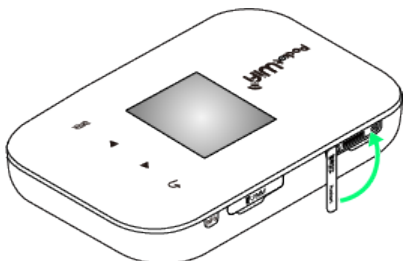

・SDカードスロットと本体の間にすきまができないように押し込んで、きちんと閉めます。

### SDカードを取り外す

必ず電源を切った状態で行ってください。

1

SDカードスロットのカバーを開ける

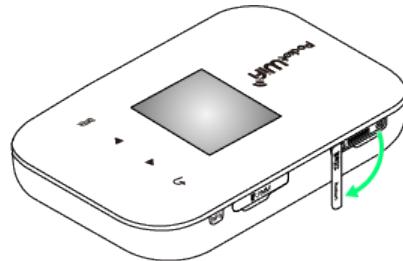

・爪を傷つけないようにご注意ください。

2

SDカードを少し押し込んでからゆっくり離し、SDカードの先端をつまんで取り外す

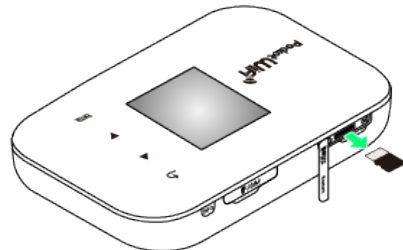

・SDカードが出てきてすぐに指を離すと、SDカードが飛び出す可能性があります。

3

SDカードスロットのカバーを閉じる

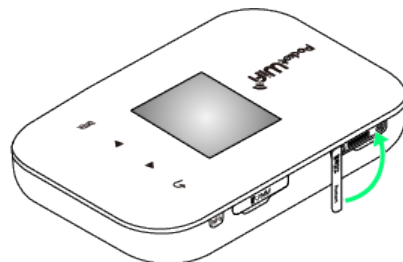

・SDカードスロットと本体の間にすきまができないように押し込んで、きちんと閉めます。

## ! SDカード利用時のご注意

### 取り付け/取り外しについて

SDカードを取り付け/取り外す際は、必要以上の力を掛けないでください。手や指を傷つけたり、SDカードの破損の原因となります。

SDカードは無理に取り付けようとしないでください。破損することがあります。また、取り出したSDカードは紛失しないよう、ご注意ください。

### データについて

SDカードの登録内容は、事故や故障によって、消失または変化してしまうことがあります。大切なデータは控えをとっておくことをおすすめします。なお、データが消失または変化した場合の損害につきましては、当社では責任を負いかねますのであらかじめご了承ください。

### データの読み出し中/書き込み中の操作について

データの読み出し中や書き込み中は、本機の電源を切ったり、SDカードを取り外さないでください。保存されているデータの破損やその他の異常を起こす恐れがあります。

### 電池残量について

電池残量が少ないとデータの読み込みや書き込みができない場合があります。

## 充電する

お買い上げ時、本機は十分に充電されていません。はじめてお使いになるときは、必ず充電してからお使いください。

また、本機は使用していない状態でも放電します。長期間使用しなかった場合は、充電してから使用してください。

使用時間は、充電/放電の繰り返しにより徐々に短くなります。充電時間および使用時間の目安については、「仕様」を参照してください。

### ACアダプタで充電する

付属のACアダプタとmicroUSBケーブルを使用して充電します。

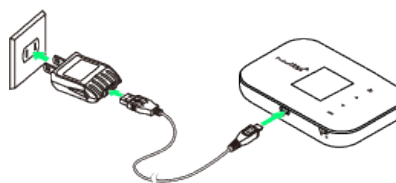

1

microUSBケーブルのUSBプラグをACアダプタに接続する

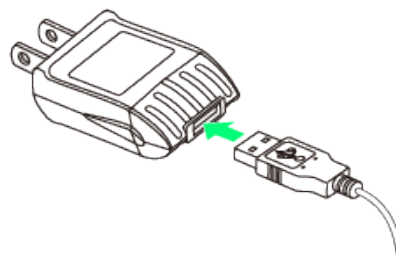

2

microUSBケーブルのmicroUSBプラグを本機の外部接続端子に接続する

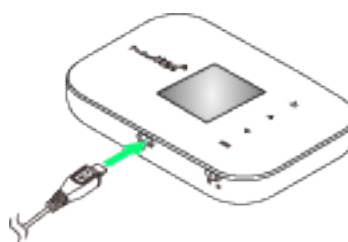

3

ACアダプタのプラグを家庭用ACコンセントに差し込む

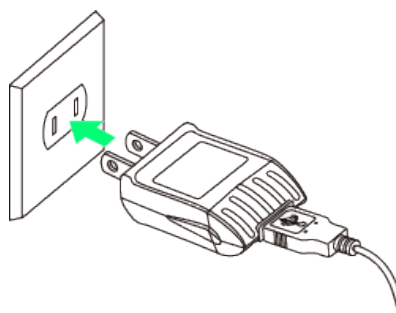

## 4

充電が完了したらACアダプタを外す

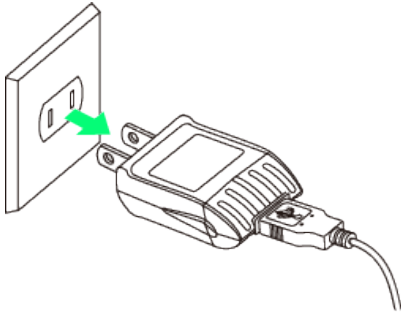

- ・ ACアダプタのプラグを家庭用ACコンセントから抜きます。

## パソコンと接続して充電する

付属のmicroUSBケーブルを使用して充電します。

- ・ 必ずパソコンの電源を入れた状態で行ってください。
- ・ パソコンの接続環境によっては、充電できない場合があります。

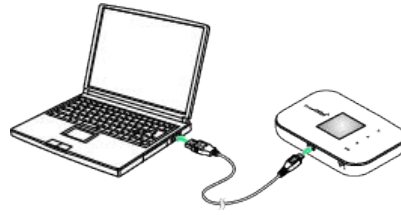

## 1

microUSBケーブルのmicroUSBプラグを本機の外部接続端子に接続する

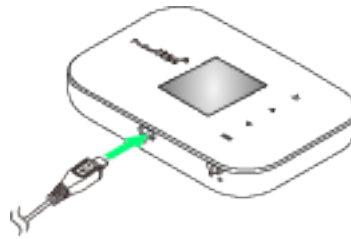

## 2

パソコンにUSBプラグを差し込む

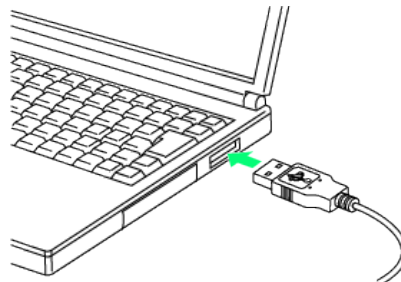

- ・ 本機をはじめてパソコンに接続したときは、デバイスドライバが自動的にインストールされます。

## 3

充電が完了したらmicroUSBケーブルをパソコンと本機から抜く

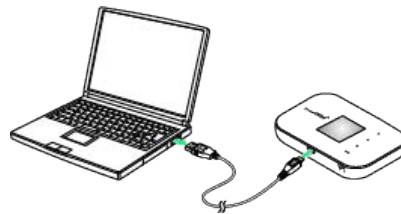



## ！ 充電について

### 充電条件について

低温下での充電は、十分な性能が得られません。充電は-10℃～45℃の場所で行ってください。また、湿気の多いところでは充電しないでください。

パソコンにmicroUSBケーブルで接続して充電する場合、本機の温度などにより充電されない場合がありますのでご注意ください。

### 付属品を使用してください

必ず付属のACアダプタを使用するか、付属のmicroUSBケーブルでパソコンに接続して充電してください。

### パソコンでの充電について

ACアダプタを使用した場合より、充電に時間がかかります。また、接続するパソコンにより、充電にかかる時間が異なります。

### 本機やACアダプタの発熱について

充電中は本機やACアダプタなどが温かくなることがありますが、故障ではありません。ただし、極端に熱くなる場合には異常の可能性がありますので、その場合にはただちに使用を中止してください。

### 長時間ご利用時のご注意

本機を長時間ご利用になる場合や充電中など、特に高温環境では熱くなることがありますので、ご注意ください。長時間肌にふれたまま使用していると、低温やけどになる恐れがあります。

### USBケーブルの取り付けについて

USBケーブルを取り付けるときは正しい方向に無理なく取り付けてください。逆方向に取り付けようとすると、破損や故障の原因となります。

### 充電中のディスプレイ表示について

電源を切っている間でも、充電中はディスプレイにアニメーションが表示されます。充電が完了すると「100%」と電池アイコンが表示されます。

## 携帯電話やスマートフォンを充電する

本機はモバイルバッテリーとしてご使用いただけます。本機から給電する際は、充電する携帯電話やスマートフォンが指定するケーブルを使用してください。本機に付属のmicroUSBケーブルは本機の充電専用です。本機からの給電には使用しないでください。

本機から給電するには、本機の給電機能がONになっている必要があります。お買い上げ時は、給電機能はONになっています。給電機能の設定の変更については、「[給電機能を設定する](#)」を参照してください。

本機から給電できる機種については、ワイモバイルのホームページを参照してください。

### 携帯電話やスマートフォンを充電する

#### 1

充電する携帯電話やスマートフォンが指定するmicroUSBケーブルのUSBプラグを本機の外部接続端子に接続する

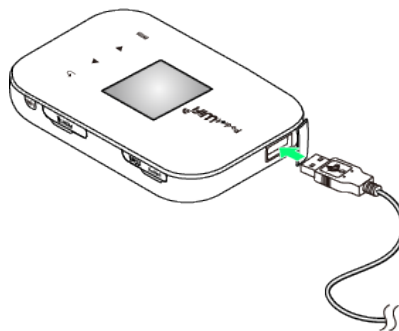

#### 2

microUSBケーブルのmicroUSBプラグを携帯電話またはスマートフォンの外部接続端子に接続する

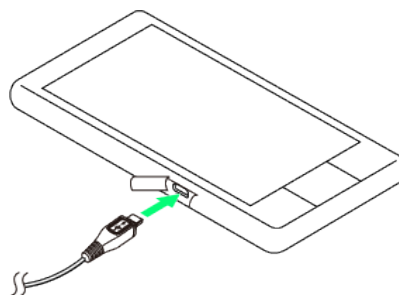

🚩 本機から給電が開始されます。

#### 3

充電が完了したらmicroUSBケーブルを携帯電話またはスマートフォンと本機から抜く

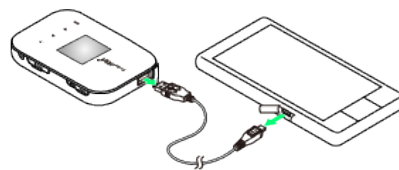

## ！ 携帯電話やスマートフォンへの給電について

### 給電条件について

本機の電池残量が30%未満のときは、給電できません。

給電中、本機の電池残量が30%未満になると給電が停止します。給電を再開するには、microUSBケーブルを携帯電話またはスマートフォンと本機から抜き、本機を充電して電池残量を40%以上にしてください。

本機の電池残量が30%以上あるにもかかわらず給電できない場合は、本機を再起動してから給電を行ってください。

付属のACアダプタやmicroUSBケーブルで本機を充電中は、携帯電話やスマートフォンへの充電はできません。

本機の給電機能がOFFに設定されている場合は、ONに設定してください。

### 付属品の使用について

付属のmicroUSBケーブルを他社製の携帯電話やスマートフォンへの充電に使用しないでください。本機から携帯電話やスマートフォンを充電する際は、充電する機器が指定するケーブルを使用してください。

### 本機の発熱について

給電中は本機が温かくなることがありますが、故障ではありません。ただし、極端に熱くなる場合には異常の可能性がありますので、その場合にはただちに使用を中止してください。

### USBケーブルの取り付けについて

USBケーブルを取り付けるときは正しい方向に無理なく取り付けてください。逆方向に取り付けようとすると、破損や故障の原因となります。

### 保護機能による給電停止について

本機の給電時電流（1A）を超える電流が充電する携帯電話やスマートフォンから要求された場合、本機の保護機能が働き、給電機能を停止させることがあります。

## 電源を入れる／切る

### 電源を入れる

1

 をON側にスライド

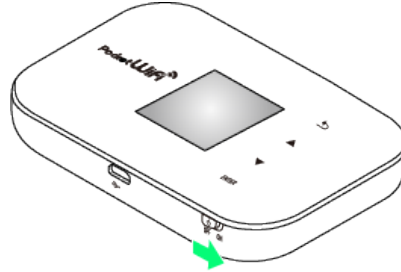

 無線LAN機能が有効になり、自動的にインターネットに接続します。

・USIMカードにPINコード認証が設定されている場合、「Enter PIN」と表示されます。WEB UIを起動してPINを入力してください。設定については「[PIN管理の設定を行う \(PINコード管理\)](#)」を参照してください。

### 電源を切る

1

 をOFF側にスライド

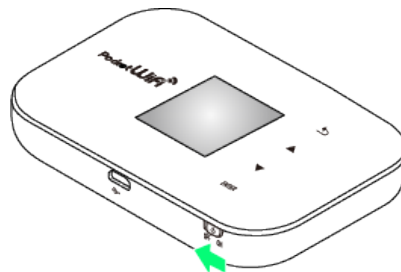

 電源が切れます。

## 本機を再起動する

本機がフリーズ状態になり、で電源を切ったり入れたりできない場合は、次の操作で再起動できます。

1

SDカードスロットのカバーを開ける

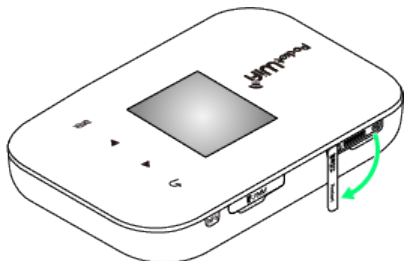

・爪を傷つけないようにご注意ください。

2

先端が細いものでリスタートボタンを約3秒間押す

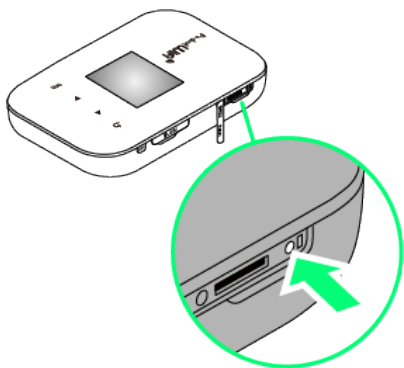

 自動的に再起動が始まります。

・再起動が始まっても設定がリセットされることはありません。

3

SDカードスロットのカバーを閉じる

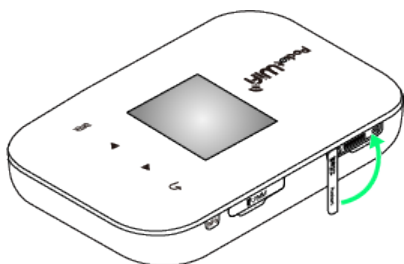

・SDカードスロットと本体の間にすきまができないように押し込んで、きちんと閉めます。

## ! 本機を再起動するときのご注意

### ボタンの押し方について

ボタンを押すときは、けがなどに注意してください。  
ボタンを強く押さないでください。破損の原因となります。

### 使用する道具について

先端がとがったものを使用しないでください。破損の原因となります。

ペンや鉛筆などを使用すると、インクなどによりボタンが汚損する場合があります。ご注意ください。

## 本機で設定する

本機のディスプレイを操作して、インターネットWi-Fi設定のON/OFF、ソフトバンクWi-Fiスポットへのログインパスワードの入力、データ通信量の最大値、リセット日、ディスプレイ表示のON/OFFなど各種設定を行うことができます。

なお、WEB UIにログイン中は本機のディスプレイを操作できません。WEB UIをログアウトしてからディスプレイを操作してください。

### インターネットWi-Fiを設定する

インターネットWi-Fi接続を設定することができます。

お買い上げ時は、インターネットWi-Fiの設定はONになっています。

インターネットWi-Fi設定をONに設定している場合、本機に接続している無線LAN端末の接続数や回線の混雑状況などによっては、最大通信速度が低下する場合があります。

1

**ENTER** をタッチ

☑ メニュー画面が表示されます。

2

▼ / ▲ をタッチして **設定** を選択 → **ENTER** をタッチ



☑ 設定画面が表示されます。

3

**Wi-Fi** が選択されていることを確認 → **ENTER** をタッチ



☑ Wi-Fi設定画面が表示されます。

4

**インターネットWi-Fi** が選択されていることを確認 → **ENTER** をタッチ

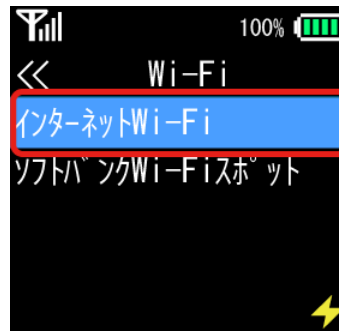

☑ インターネットWi-Fi設定画面が表示されます。

5

**ON** が選択されていることを確認 → **ENTER** をタッチ



☑ 設定内容を示すメッセージが表示されます。約3秒後にWi-Fi設定画面が表示されます。

・インターネットWi-Fiに接続しない場合は、▼をタッチして **OFF** を選択し、**ENTER** をタッチします。

## ソフトバンクWi-Fiスポットへの接続を設定する

ソフトバンクWi-Fiスポットへのログインパスワードを入力し、接続を設定することができます。

ソフトバンクWi-Fiスポットへのログインパスワードは、USIMカードに記載された番号の下4桁になります。あらかじめUSIMカードで番号をご確認いただくか、お手元にカードをご用意ください。本機に挿入したUSIMカードの取り扱いは、「[USIMカードについて](#)」を参照してください。

ソフトバンクWi-Fiスポット機能はお買い上げ時にはONとなっています。設定を変更する場合は、WEB UIから設定変更を行ってください。



1

**ENTER** をタッチ

メニュー画面が表示されます。

2

**▼** / **▲** をタッチして **設定** を選択 **→** **ENTER** をタッチ



設定画面が表示されます。

3

**Wi-Fi** が選択されていることを確認 **→** **ENTER** をタッチ



Wi-Fi設定画面が表示されます。

4

**▼** をタッチして **ソフトバンクWi-Fiスポット** を選択 **→**

**ENTER** をタッチ



設定確認画面が表示されます。

5

**▲** をタッチして **Yes** を選択 **→** **ENTER** をタッチ

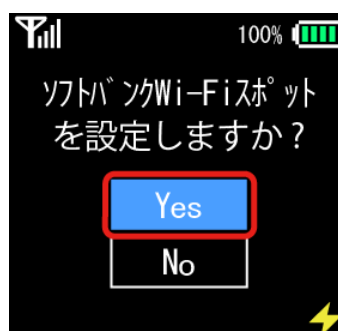

ログインパスワード入力画面が表示されます。

・設定しない場合は、**▼** をタッチして **No** を選択し、**ENTER** をタッチします。

6

**▼** / **▲** をタッチしてログインパスワードを入力



・**▼** / **▲** をタッチするたびに数字が切り替わります。  
 ・数字が切り替わるまで **▼** / **▲** を確実にタッチしてください。  
 ・ログインパスワード入力画面からは **←** をタッチしても前の画面に戻ることはできません。戻るには、以下の手順で設定を完了する必要があります。

## 7

ENTER をタッチして右のボックスに移動



← をタッチすると、左のボックスに戻ります。

## 8

手順 6 ~ 7 を繰り返し、4桁のログインパスワードを入力

## 9

入力したログインパスワードを確認 → 最後のボックス  
(「OK」) で ENTER をタッチ

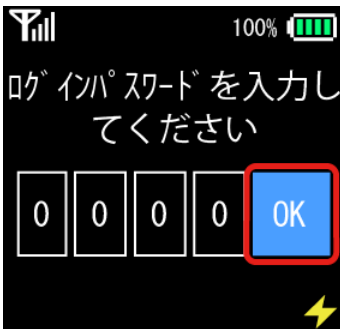

🚩 ソフトバンクWi-Fiスポットへのログインパスワードが設定され、メッセージが表示されます。約3秒後にWi-Fi設定画面が表示されます。

・ログインパスワードの設定後、再度ログインパスワード入力画面を表示させると「0000」と表示されます。再度ログインパスワードを入力し、設定してください。

## 給電機能を設定する

本機をモバイルバッテリーとして使用するかどうかを設定します。  
お買い上げ時は、ONに設定されています。

## 1

ENTER をタッチ

🚩 メニュー画面が表示されます。

## 2

▼ / ▲ をタッチして 設定 を選択 → ENTER をタッチ

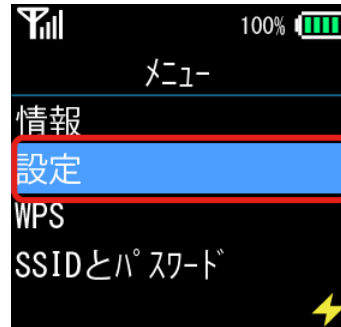

🚩 設定画面が表示されます。

## 3

▼ / ▲ をタッチして 給電 を選択 → ENTER をタッチ



🚩 給電設定画面が表示されます。

4

ON が選択されていることを確認 → ENTER をタッチ



設定内容を示すメッセージが表示されます。約3秒後に設定画面が表示されます。

- 給電しない場合は、▼ をタッチして OFF を選択し、ENTER をタッチします。なお、本機を再起動すると、設定は ON に戻ります。
- 給電機能がONに設定されているときは、ディスプレイにアイコンが表示されます。⚡ は、本機が給電できる状態であることを示します。給電機能をONにしているときに、本機の充電中や本機の電池残量が少ないときなど、本機が給電できないときは ⚡ が表示されます。

## データ通信量を設定する

データの最大通信量を設定することができます。お買い上げ時は、2GBに設定されています。

1

ENTER をタッチ

メニュー画面が表示されます。

2

▼ / ▲ をタッチして 設定 を選択 → ENTER をタッチ



設定画面が表示されます。

3

▼ / ▲ をタッチして データ通信量 を選択 → ENTER をタッチ



データ通信量設定画面が表示されます。

4

最大通信量 が選択されていることを確認 → ENTER をタッチ



最大通信量設定画面が表示されます。

## 5

▼ / ▲ をタッチして数字を入力



- ・ ▼ / ▲ をタッチするたびに数字が切り替わります。
- ・ 数字が切り替わるまで ▼ / ▲ を確実にタッチしてください。
- ・ 最大通信量設定画面からは ⏪ をタッチしても前の画面に戻ることはできません。戻るには、以下の手順で設定を完了する必要があります。

## 6

ENTER をタッチして右のボックスに移動



- ・ ⏪ をタッチすると、左のボックスに戻ります。

## 7

手順 5 ~ 6 を繰り返し、3桁の数字を入力

- ・ 数字は1~999の間で設定できます。

## 8

▼ / ▲ をタッチして単位を選択 → ENTER をタッチ



- ・ 単位はKB/MB/GBから選択できます。

## 9

入力した数字と単位を確認 → 最後のボックス（「OK」）で

ENTER をタッチ



- ・ 📶 最大通信量が設定され、メッセージが表示されます。約3秒後にデータ通信量設定画面が表示されます。



## データ通信量の自動リセット日を設定する

データ通信量を自動的にリセットする日を設定することができます。お買い上げ時には、31日に設定されています。

1

**ENTER** をタッチ

メニュー画面が表示されます。

2

▼ / ▲ をタッチして **設定** を選択 → **ENTER** をタッチ



設定画面が表示されます。

3

▼ / ▲ をタッチして **データ通信量** を選択 → **ENTER** をタッチ



データ通信量設定画面が表示されます。

4

▼ / ▲ をタッチして **自動リセット日** を選択 → **ENTER** をタッチ



自動リセット日設定画面が表示されます。

5

▼ / ▲ をタッチして数字を入力



- ▼ / ▲ をタッチするたびに数字が切り替わります。
- 数字が切り替わるまで ▼ / ▲ を確実にタッチしてください。
- 自動リセット日設定画面からは **ESC** をタッチしても前の画面に戻ることはできません。戻るには、以下の手順で設定を完了する必要があります。

6

**ENTER** をタッチして右のボックスに移動



- ESC** をタッチすると、左のボックスに戻ります。

7

手順 5 ~ 6 を繰り返し、2桁の数字を入力

- 数字は1~31の間で設定できます。

8

入力した数字を確認 → 最後のボックス（「OK」）で **ENTER** をタッチ



自動リセット日が設定され、メッセージが表示されます。約3秒後にデータ通信量設定画面が表示されます。

- 自動リセット日を31に設定すると、月末日が31日に満たない月でも月末日にリセットされます。

## データ通信量のディスプレイ表示を設定する

ディスプレイに現在の累積通信量、最大通信量、および最大通信量に対する現在の通信量の割合を示すバーが表示されます。お買い上げ時は、OFFに設定されています。

・通信量の情報は目安としてご確認ください。

1

▼ / ▲ をタッチして **設定** を選択 → **ENTER** をタッチ

☒ メニュー画面が表示されます。

2

▼ / ▲ をタッチして **設定** を選択 → **ENTER** をタッチ



☒ 設定画面が表示されます。

3

▼ / ▲ をタッチして **データ通信量** を選択 → **ENTER** をタッチ



☒ データ通信量設定画面が表示されます。

4

▼ / ▲ をタッチして **表示ON/OFF** を選択 → **ENTER** をタッチ

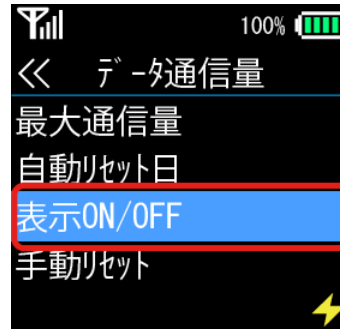

☒ 表示ON/OFF設定画面が表示されます。

5

▲ をタッチして **ON** を選択 → **ENTER** をタッチ

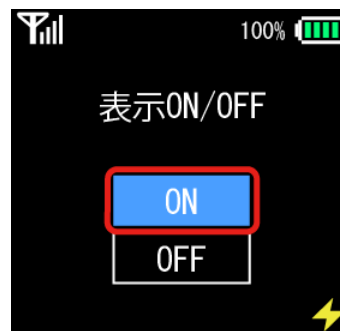

☒ 設定内容を示すメッセージが表示されます。約3秒後にデータ通信量設定画面が表示されます。

- ・表示しない場合は、▼ をタッチして **OFF** を選択し、**ENTER** をタッチします。
- ・データ通信量の表示がONのときには、ディスプレイに現在の累積通信量、最大通信量、および最大通信量に対する現在の通信量の割合を示すバーが表示されます。

## データ通信量を手動でリセットする

データ通信量を手動でリセットすることができます。

1

**ENTER** をタッチ

メニュー画面が表示されます。

2

▼ / ▲ をタッチして **設定** を選択 → **ENTER** をタッチ



設定画面が表示されます。

3

▼ / ▲ をタッチして **データ通信量** を選択 → **ENTER** をタッチ



データ通信量設定画面が表示されます。

4

▼ / ▲ をタッチして **手動リセット** を選択 → **ENTER** をタッチ



手動リセット画面が表示されます。

5

**リセット** が選択されていることを確認 → **ENTER** をタッチ

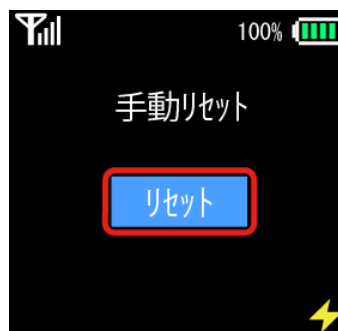

実行確認画面が表示されます。

6

▲ をタッチして **Yes** を選択 → **ENTER** をタッチ

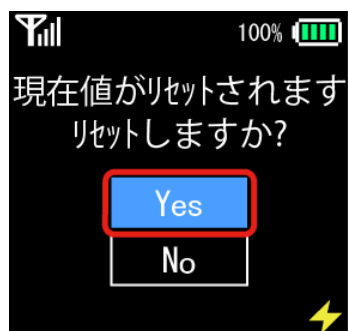

リセットが実行され、完了するとメッセージが表示されます。  
約3秒後にデータ通信量設定画面が表示されます。

## ソフトウェア更新を実行する

ソフトウェア更新の自動ダウンロード機能を有効にしている場合は、無線LAN端末を接続していない状態で新しいソフトウェアが利用可能になると、ソフトウェアのダウンロード、インストール、および本機の再起動が自動的に行われます。

ソフトウェア更新の自動ダウンロード機能を無効にしている場合は、新しいソフトウェアが利用可能になると、ディスプレイに  が表示されます。以下の手順を実行して、ソフトウェア更新を行ってください。

お買い上げ時、ソフトウェア更新の自動ダウンロード機能は有効に設定されています。

1

 をタッチ

 メニュー画面が表示されます。

2

 /  をタッチして **設定** を選択   をタッチ



 設定画面が表示されます。



3

 /  をタッチして **その他** を選択   をタッチ



 その他画面が表示されます。

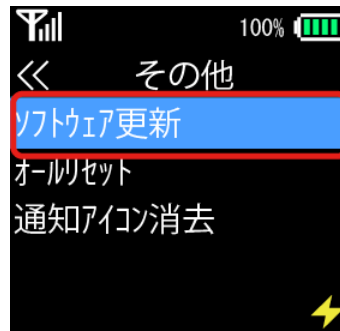

4

**ソフトウェア更新** が選択されていることを確認   をタッチ



 ソフトウェア更新確認画面が表示されます。

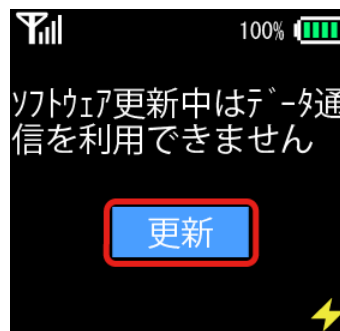

5

**更新** が選択されていることを確認   をタッチ



・ソフトウェア更新中はデータ通信を利用できません。

6

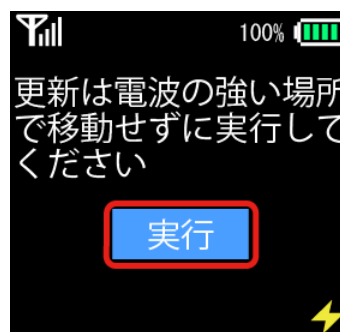

**実行** が選択されていることを確認   をタッチ



 最新のソフトウェアかどうかチェックされ、更新が必要な場合は自動的にソフトウェアがダウンロードされます。ダウンロードが完了すると、約3秒後に本機が自動的に再起動され、更新版のソフトウェアがインストールされます。インストールが完了すると、約3秒後に本機が自動的に再起動され、更新が完了したメッセージが表示されます。

・実行しない場合は、 をタッチしてください。

7

**OK** が選択されていることを確認   をタッチ

 メイン画面が表示されます。

## 本機の設定内容を工場出荷時に戻す

本機の設定内容を工場出荷時の状態に戻します。

1

**ENTER** をタッチ

メニュー画面が表示されます。

2

▼ / ▲ をタッチして **設定** を選択 → **ENTER** をタッチ



設定画面が表示されます。

3

▼ / ▲ をタッチして **その他** を選択 → **ENTER** をタッチ



その他画面が表示されます。

4

▼ / ▲ をタッチして **オールリセット** を選択 → **ENTER** をタッチ

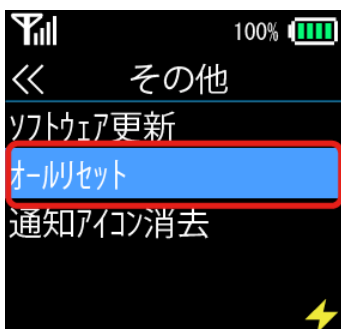

オールリセットの実行を確認する画面が表示されます。

5

▲ をタッチして **Yes** を選択 → **ENTER** をタッチ

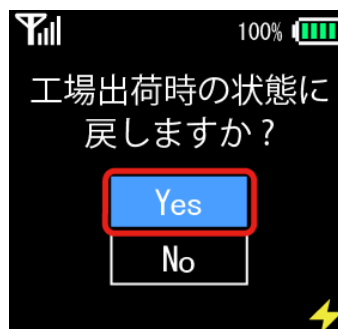

本機が再起動します。

・オールリセットしない場合は、▼ をタッチして **No** を選択し、**ENTER** をタッチします。

・設定を変更していた場合は再度設定しなおしてください。

・USIMカード、SDカードの登録内容はリセットされません。

・WEB UIを使用して、リセットすることもできます。

WEB UIで **設定** → **端末設定** → **オールリセット** → **オールリセット**

## WPSで接続する

WPSでの接続は、本機とインターネットをWi-Fiで接続する「インターネットWi-Fi」、本機と無線LAN端末をWi-Fiで接続する「LAN Wi-Fi」のそれぞれで接続設定ができます。

WPSの接続は、PIN (PINコード) またはPBC (プッシュボタン) 方式で行うことができます。PBC方式の場合、本機で接続操作を行うことができます。

「インターネットWi-Fi」でのWPS接続の設定については、「[WPSの接続方式を設定する \(WPS設定\)](#)」を参照してください。

本機と無線LAN端末とのWPS接続の設定については、「[WPS対応の無線LAN端末を接続するための設定を行う](#)」を参照してください。

1

**ENTER** をタッチ

メニュー画面が表示されます。

2

▼ / ▲ をタッチして **WPS** を選択 → **ENTER** をタッチ

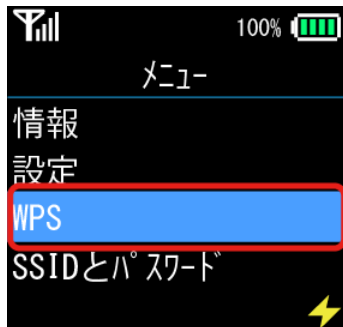

WPS接続選択画面が表示されます。

3

▼ / ▲ をタッチして接続先を選択 → **ENTER** をタッチ



WPS接続が開始されます。

接続に成功すると、メニュー画面に戻ります。接続に失敗すると、メッセージが表示されます。

- ・「インターネットWi-Fi」を選択した場合、インターネットWi-Fiが **OFF** に設定されていると **ENTER** のタッチ後にメッセージが表示されます。

## ソフトバンクWi-Fiスポットの設定について

### 暗証番号 (ログインパスワード) について

ソフトバンクWi-Fiスポットのログインパスワードは、USIMカードに記載された番号の下4桁の数字となります。



### WEB UIから設定する場合について

ソフトバンクWi-Fiスポットへのログインパスワードの入力はWEB UIからも設定できます。詳しくは「[ソフトバンクWi-Fiスポットを設定する](#)」を参照してください。

### お買い上げ時の設定について

ソフトバンクWi-Fiスポット機能はお買い上げ時にはONとなっています。設定を変更する場合は、WEB UIから設定変更を行ってください。

## ！ ソフトバンクWi-Fiスポット利用時のご注意

WEB UIで、インターネットWi-Fi機能 (ソフトバンクWi-Fiスポット含む) を無効から有効にしたとき、パソコンやゲーム機器、スマートフォンなどとの無線LAN接続はいったん切断され、再度接続し直しますのでご注意ください。

## 本機で確認する

本機で、WEB UIのURLや電話番号を確認できます。  
 なお、WEB UIにログイン中は本機のディスプレイを操作できません。WEB UIをログアウトしてからディスプレイを操作してください。

### WEB UIのURLを確認する

メニューを選択することで、WEB UIのURLを確認することができます。

1

**ENTER** をタッチ

☒ メニュー画面が表示されます。

2

**情報** が選択されていることを確認 → **ENTER** をタッチ

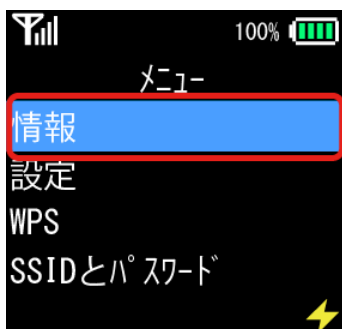

☒ 情報画面が表示されます。

3

**WEB UI URL** が選択されていることを確認 → **ENTER** をタッチ



☒ WEB UIのURLが表示されます。

### 電話番号を確認する

USIMカードの電話番号を確認することができます。

1

**ENTER** をタッチ

☒ メニュー画面が表示されます。

2

**情報** が選択されていることを確認 → **ENTER** をタッチ

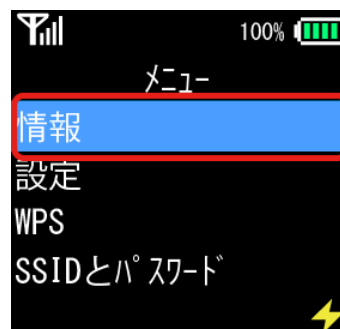

☒ 情報画面が表示されます。

3

▼ / ▲ をタッチして **電話番号** を選択 → **ENTER** をタッチ



☒ 電話番号が表示されます。

## お知らせを確認する

お知らせを確認することができます。未読のお知らせがあるときは、ディスプレイに  が表示されます。

1

**ENTER** をタッチ

 メニュー画面が表示されます。

2

**情報** が選択されていることを確認 → **ENTER** をタッチ



 情報画面が表示されます。

3

▼ / ▲ をタッチして **お知らせ** を選択 → **ENTER** をタッチ



 お知らせ設定画面が表示されます。

4

**一覧 (xx/xx)** が選択されていることを確認 → **ENTER** をタッチ



 お知らせの一覧画面が表示されます。

5

▼ / ▲ をタッチして確認したいお知らせを選択 → **ENTER** をタッチ



6

**閲覧** が選択されていることを確認 → **ENTER** をタッチ



 お知らせが表示されます。



## お知らせを選択して削除する

お知らせを選択して、削除することができます。

1

**ENTER** をタッチ

メニュー画面が表示されます。

2

情報 が選択されていることを確認 **ENTER** をタッチ

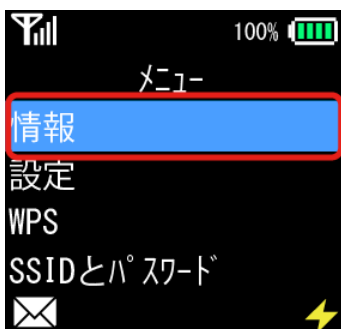

情報画面が表示されます。

3

▼ / ▲ をタッチして お知らせ を選択 **ENTER** をタッチ



お知らせ設定画面が表示されます。

4

一覧 (xx/xx) が選択されていることを確認 **ENTER** をタッチ



お知らせの一覧画面が表示されます。

5

▼ / ▲ をタッチして削除したいお知らせを選択 **ENTER** をタッチ



6

▲ をタッチして 削除 を選択 **ENTER** をタッチ



削除の実行を確認する画面が表示されます。

7

▲ をタッチして Yes を選択 **ENTER** をタッチ

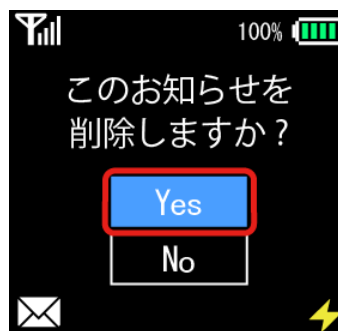

選択したお知らせが削除され、「お知らせを削除しました」と表示されます。約3秒後にお知らせの一覧画面が表示されます。

## お知らせをすべて削除する

すべてのお知らせをまとめて削除することができます。

1

ENTER をタッチ

2

情報 が選択されていることを確認 → ENTER をタッチ



情報画面が表示されます。

3

↓ / ↑ をタッチして お知らせ を選択 → ENTER をタッチ



お知らせ設定画面が表示されます。

4

↓ をタッチして 全件削除 を選択 → ENTER をタッチ



削除の実行を確認する画面が表示されます。

5

▲ をタッチして Yes を選択 → ENTER をタッチ



全件が削除され、「お知らせを全件削除しました」と表示されます。約3秒後のお知らせ設定画面が表示されます。

## ソフトウェアバージョンを確認する

本機にインストールされているソフトウェアのバージョンを確認することができます。

1

**ENTER** をタッチ

メニュー画面が表示されます。

2

情報 が選択されていることを確認 → **ENTER** をタッチ

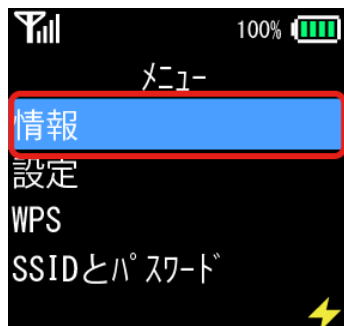

情報画面が表示されます。

3

▼ / ▲ をタッチして 技術情報 を選択 → **ENTER** をタッチ



技術情報画面が表示されます。

4

ソフトウェアバージョン が選択されていることを確認 →

**ENTER** をタッチ

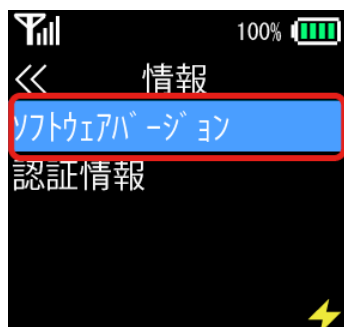

ソフトウェアバージョンが表示されます。

## 認証情報を確認する

本機は、技術基準適合証明の電子銘版（電磁的表示）に対応しており、下記の手順で認証情報を確認することができます。

1

**ENTER** をタッチ

メニュー画面が表示されます。

2

情報 が選択されていることを確認 → **ENTER** をタッチ

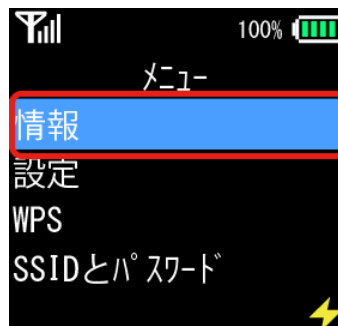

情報画面が表示されます。

3

▼ / ▲ をタッチして 技術情報 を選択 → **ENTER** をタッチ



技術情報画面が表示されます。

4

▼ / ▲ をタッチして 認証情報 を選択 → **ENTER** をタッチ

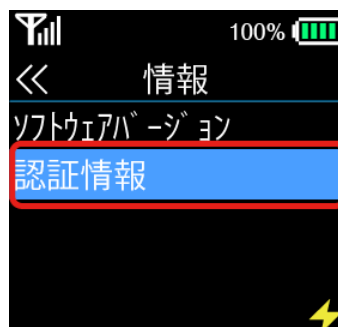

認証情報が表示されます。▼ / ▲ をタッチして画面をスクロールできます。

## SSIDとパスワードを確認する

本機でSSIDおよびパスワードを確認することができます。  
お買い上げ時は、SSIDおよびパスワードの表示はONとなっています。

1

**ENTER** をタッチ

 メニュー画面が表示されます。

2

 /  をタッチして **SSIDとパスワード** を選択  **ENTER** をタッチ

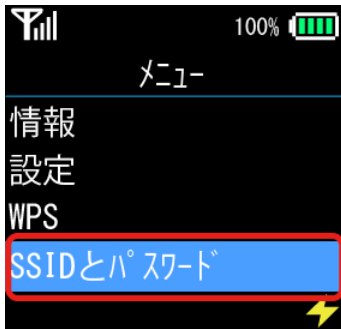

 SSIDとパスワードが表示されます。

・マルチSSIDをONに設定している場合は、SSID AおよびSSID BのSSIDとパスワードが表示されます。



### SSIDとパスワードの表示について

SSIDとパスワードの表示のON/OFFをWEB UIで変更することができます。詳しくは、「[無線LANの詳細設定を行う](#)」を参照してください。

## ご利用データ量・通信速度について

### ご利用データ量に関する通知について

ご利用のデータ通信量により、通信速度が低速化されます。  
低速化の予告や開始をお知らせやアイコンで通知します。

| 状態     | 説明  |
|--------|---|
| 低速化の予告 | ご利用データ量が、通信速度の低速化が開始される値に近づくと、お知らせが配信され、  がディスプレイに表示されます。    |
| 低速化の開始 | ご利用データ量が規定の値になり、通信速度の低速化が開始された場合にお知らせが配信され、  がディスプレイに表示されます。 |
| 低速化の解除 | お客様のお申し込みにより、通信速度の低速化が解除された場合にお知らせが配信され、  がディスプレイに表示されます。    |

## 通知アイコンを消去する

現在表示されているご利用データ量の通知アイコンを消去します。

- ・アイコンを消去しても、ご利用のデータ通信量はリセットされません。また、通信速度の低速化も解除されません。低速化の解除について、詳しくは「[低速化の解除を行う](#)」を参照してください。

1

ENTER をタッチ

メニュー画面が表示されます。

2

▼ / ▲ をタッチして 設定 を選択 → ENTER をタッチ



設定画面が表示されます。

3

▼ / ▲ をタッチして その他 を選択 → ENTER をタッチ



その他画面が表示されます。

4

▼ / ▲ をタッチして 通知アイコン消去 を選択 → ENTER をタッチ

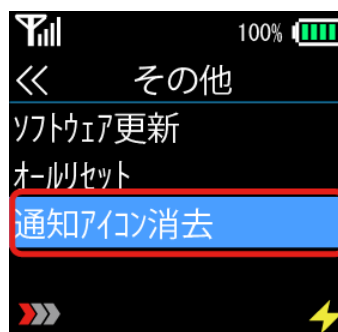

通知アイコン消去画面が表示されます。

5

ご利用データ量 が選択されていることを確認 → ENTER をタッチ



消去の実行を確認する画面が表示されます。

6

▲ をタッチして Yes を選択 → ENTER をタッチ

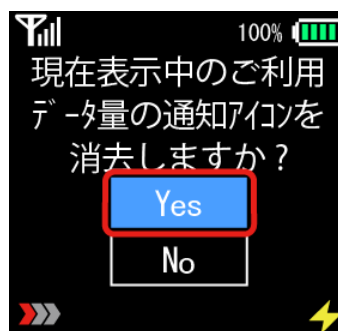

現在表示されている通知アイコンが消去され、「通知アイコンを消去しました」と表示されます。約3秒後に通知アイコン消去画面が表示されます。

## 低速化の解除を行う

通信速度の低速化中は、本機と接続している端末のブラウザに低速化中の画面が表示されます。

本機と接続している端末から、通常速度に戻すお申し込みができます。

### 1

低速化中のブラウザ画面で **通常速度に戻すお申し込みはこちら** をクリック

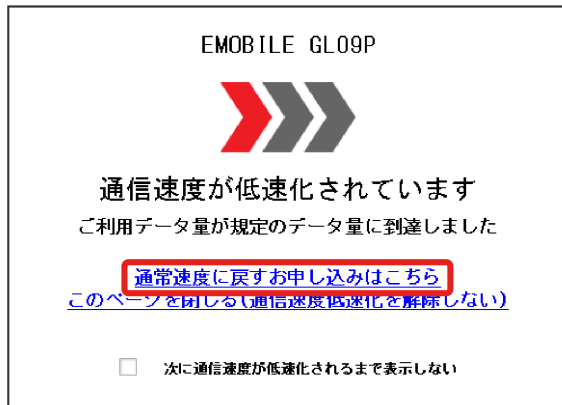

### 2

通常速度に戻すお申し込みを行う

## + 低速化中のブラウザ画面について

通信速度の低速化中は、本機と接続している端末のブラウザに低速化中の画面が表示されます。

この画面では、低速化の解除のほかに以下の操作を行うことができます。

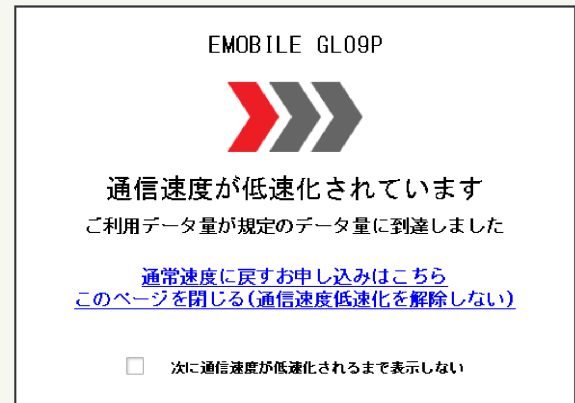

### ウェブページを表示する

低速化中のブラウザ画面で **このページを閉じる (通信速度低速化を解除しない)** をクリック

 ウェブページが表示されます。

・電源を入れなおした際などに、再度低速化中のブラウザ画面が表示されることがあります。

### 低速化中の画面を表示しないようにする

低速化中のブラウザ画面で **次に通信速度が低速化されるまで表示しない** にチェックを付け、 **通常速度に戻すお申し込みはこちら** / **このページを閉じる (通信速度低速化を解除しない)** をクリック

 次に通信速度が低速化されるまで、低速化中のブラウザ画面が表示されなくなります。

## 無線LANで接続する

|  |    |
|--|----|
| 無線LAN (Wi-Fi) について.....                          | 38 |
| 無線LAN (Wi-Fi) 機能を有効にするには.....                    | 38 |
| Windows/パソコンを接続する.....                           | 39 |
| Macを接続する.....                                    | 43 |
| iPhone / iPadを接続する.....                          | 44 |
| Android™搭載端末を接続する.....                           | 47 |
| ニンテンドー3DS LL / 3DS / DSi LL / DSi / DSを接続する..... | 48 |
| PSVITA / PSP®を接続する.....                          | 55 |
| PS3®を接続する.....                                   | 59 |
| WPS対応の無線LAN端末を接続する.....                          | 61 |

## 無線LAN (Wi-Fi) について

### 概要

本機は802.11b/g/nの無線LAN規格に対応しており、本機と無線LAN端末（パソコンやゲーム機など）を無線LANで接続して、データ通信ができます。

また、本機はWPS (Wi-Fi Protected Setup) 機能に対応しており、お使いの無線LAN端末がWPS機能に対応している場合には、無線LANの接続設定を簡単に行うことができます。

WPS機能に対応していない無線LAN端末でも、本機に設定されたSSIDとセキュリティキーを入力するだけで簡単に接続することができます。

SSIDとセキュリティキーについては、同梱の無線LAN初期設定シールを参照してください。

ここでは、ニンテンドー3DS、ニンテンドー3DS LL、ニンテンドーDSシリーズ※、PS Vita (PlayStation®Vita)、PSP® (PlayStation®Portable)、PS3® (PlayStation®3)、WPS対応機器、Windows/パソコン、Macを本機の無線LANにはじめて接続する場合の操作について説明しています。

※ニンテンドーDSシリーズとは、ニンテンドーDSi LL/DSi/DSの総称です。

- ・これらの設定は、はじめて接続するときに行います。いったん設定したあとは、本機と無線LAN端末の無線LAN機能を有効にするだけで、自動的に接続が再開されます。
- ・一部の無線LAN端末には、無線LAN接続後一定時間データ通信が行われないと、無線LAN接続を切断する機能が搭載されています。その機能を搭載した無線LAN端末が本機と接続しているとき、無線LAN端末の機能によって無線LAN接続が切断され、その結果本機がスリープモードになることがあります。詳しくは、「ディスプレイの消灯/スリープモードについて」を参照してください。

### 無線LAN (Wi-Fi) について

#### 詳細設定について

必要に応じて、無線LAN機能の詳細設定を変更することもできます。詳しくは、「LAN Wi-Fi設定を行う」を参照してください。

#### 同時接続について

本機は無線LAN端末を同時に14台まで接続することができます。

### 無線LAN (Wi-Fi) 利用時のご注意

#### セキュリティの確保について

セキュリティを確保するため、お買い上げ時に設定されているネットワーク名 (SSID) とセキュリティキー (WPA) を変更してお使いになるようおすすめします。

#### 通信速度について

インターネットWi-Fi設定またはマルチSSID設定を有効にしている場合、本機に接続している無線LAN端末の接続数や回線の混雑状況などによっては、最大通信速度が低下する場合があります。

## 無線LAN (Wi-Fi) 機能を有効にするには

本機は、電源を入れると自動的にインターネットに接続します。

### 4G/LTE/3Gで接続する

1

電源ボタンをON側にスライド

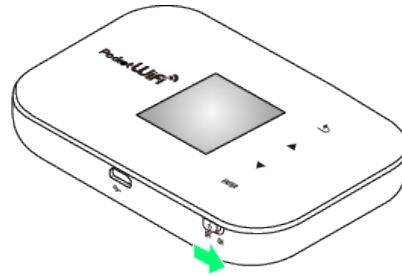

無線LAN機能が有効になり、インターネットへ接続します。



## Windowsパソコンを接続する

本機の暗号化方式が「WPA」の場合を例にして、接続手順を説明しています。

### Windows 8で接続する

1

電源ボタンをON側にスライド

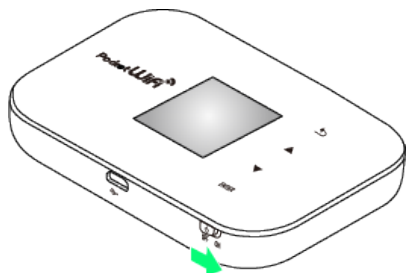

無線LAN機能が有効になり、インターネットへ接続します。

2

パソコンの無線LAN機能をオンにする

- ・パソコンの無線LAN機能をオンにする方法は機種ごとに異なります。各パソコンメーカーに確認してください。

3

画面の右上か右下にポインタを合わせる（タッチパネルの場合は画面右端からスワイプ） → チャームで [設定] [ネットワーク]



4

本機の「SSID」が表示されている項目をクリック → [接続]



- ・「SSID」については、同梱の無線LAN初期設定シールを確認してください。
- ・本機の「SSID」の設定を変更している場合には、設定している名称の項目を選択します。

5

セキュリティキーを正しく入力 → [次へ]



無線LAN接続に成功すると、本機ディスプレイの無線LAN接続数表示のカウントが1つ増えます（例：Wi-Fi → Wi-Fi）。

- ・セキュリティキーについては、同梱の無線LAN初期設定シールを確認してください。
- ・PCの共有についての確認メッセージが表示される場合がありますが、ここでは設定しません。PCの共有については、Windowsのヘルプを参照してください。

## Windows 7で接続する

1

電源ボタンをON側にスライド

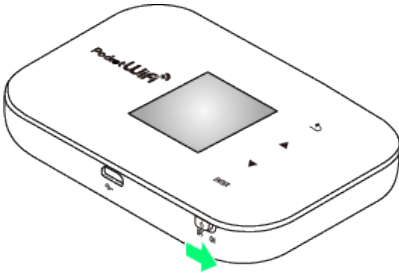

無線LAN機能が有効になり、インターネットへ接続します。

2

パソコンの無線LAN機能を有効にする

3

スタート → コントロールパネル → ネットワークとインターネット → ネットワークと共有センター



4

ネットワークに接続



5

本機の「SSID」が表示されている項目を選択 → 接続



- ・「SSID」については、同梱の無線LAN初期設定シールを確認してください。
- ・本機の「SSID」の設定を変更している場合には、設定している名称の項目を選択します。

6

セキュリティキーを正しく入力 → OK

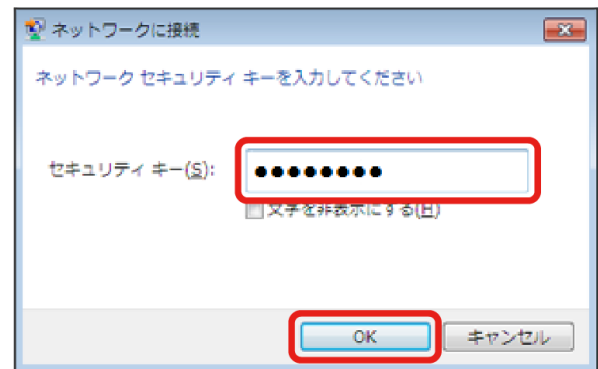
接続に成功すると、本機ディスプレイの無線LAN機器接続数表示のカウントが1つ増えます（例：Wi-Fi<sub>0</sub> → Wi-Fi<sub>1</sub>）。

- ・セキュリティキーについては、同梱の無線LAN初期設定シールを確認してください。

## Windows Vistaで接続する

1

電源ボタンをON側にスライド

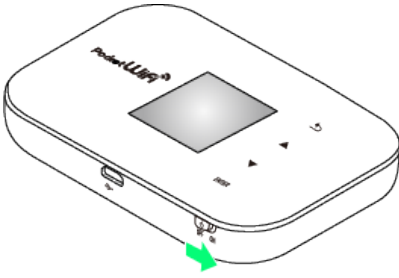

無線LAN機能が有効になり、インターネットへ接続します。

2

パソコンの無線LAN機能を有効にする

3

スタート → コントロールパネル → ネットワークとインターネット → ネットワークと共有センター

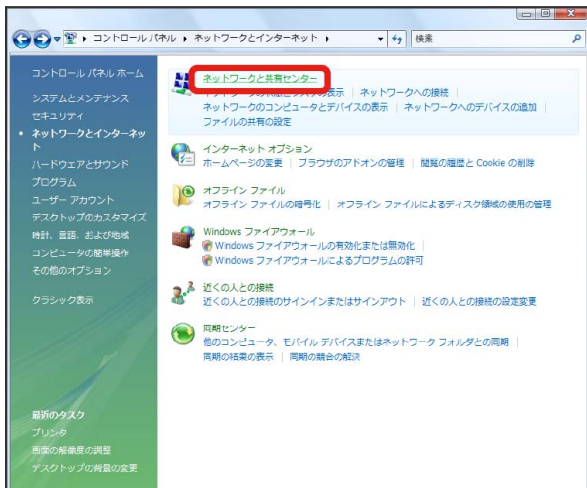

4

ネットワークに接続

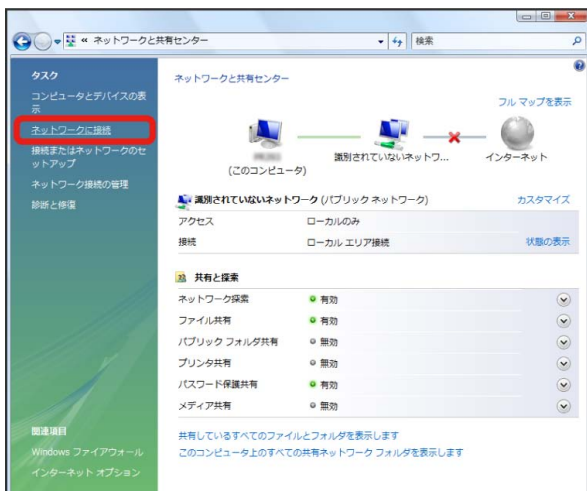

5

本機の「SSID」が表示されている項目を選択 → 接続

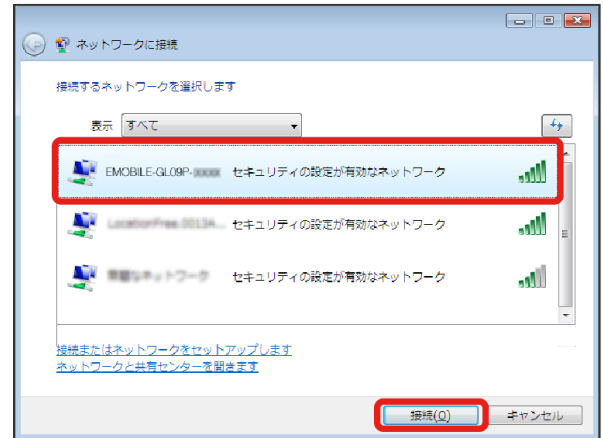

- ・「SSID」については、同梱の無線LAN初期設定シールを確認してください。
- ・本機の「SSID」の設定を変更している場合には、設定している名称の項目を選択します。

6

セキュリティーキーを正しく入力 → 接続

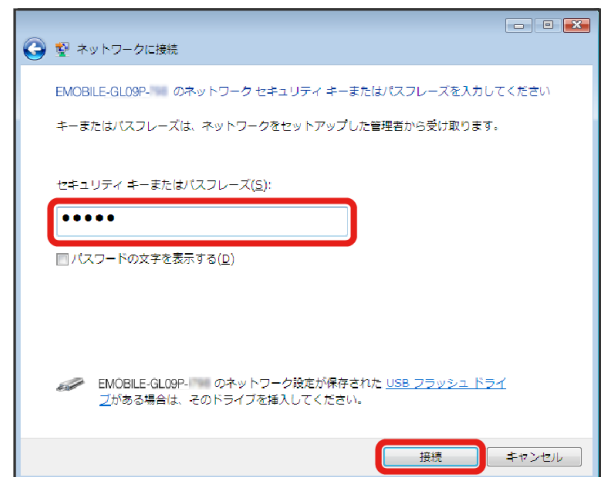

- ・セキュリティーキーについては、同梱の無線LAN初期設定シールを確認してください。

7

閉じる

接続に成功すると、本機ディスプレイの無線LAN機器接続数表示のカウン트가1つ増えます（例：Wi-Fi 0 → Wi-Fi 1）。

## Windows XPで接続する

1

電源ボタンをON側にスライド

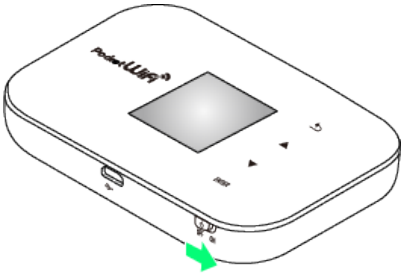

無線LAN機能が有効になり、インターネットへ接続します。

2

パソコンの無線LAN機能を有効にする

3

スタート → コントロールパネル → ネットワークとインターネット接続 → ネットワーク接続

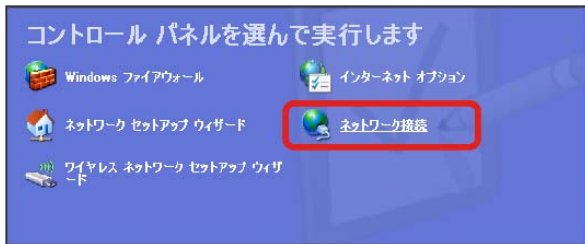

4

ワイヤレス ネットワーク接続 → 「ネットワークタスク」から利用できるワイヤレス ネットワークの表示

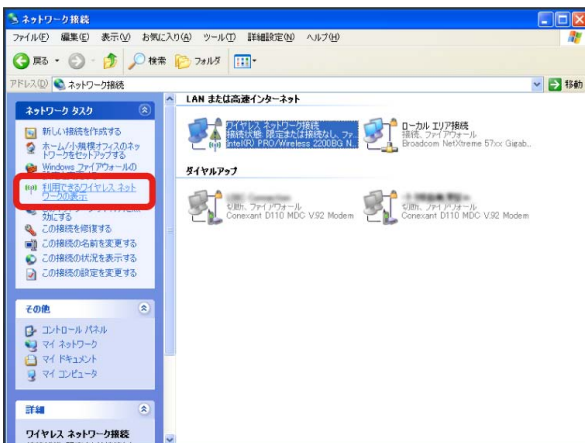

5

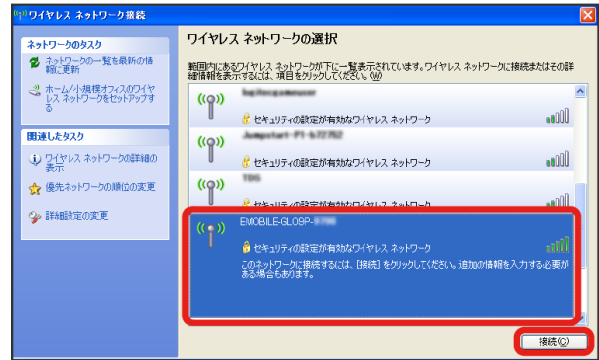

本機の「SSID」が表示されている項目を選択 → 接続



- ・「SSID」については、同梱の無線LAN初期設定シールを確認してください。
- ・本機の「SSID」の設定を変更している場合には、設定している名称の項目を選択します。

6

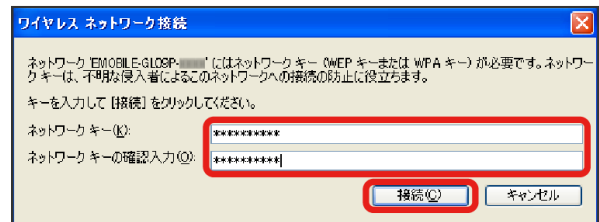
セキュリティキーを「ネットワーク キー」、「ネットワーク キーの確認入力」に正しく入力 → 接続

接続に成功すると、本機ディスプレイの無線LAN機器接続数表示のカウンタが1つ増えます(例:  →  )。

- ・セキュリティキーについては、同梱の無線LAN初期設定シールを確認してください。

## ! SSID (ネットワーク名)、セキュリティキー (WPAキーまたはWEPキー) について

SSID (ネットワーク名) とセキュリティキー (WPAキー) については、同梱のシールを参照してください。これらを変更している場合には、設定しているSSID (ネットワーク名)、セキュリティキー (WPAキーまたはWEPキー) を利用してください。本機の工場出荷時状態におけるSSID (ネットワーク名) は、「EMOBILE-GLOSP-」で始まる英数字で表示されます。お客様が変更されない限り、他の表示のネットワークは近隣から送信されてくる無線LAN電波ですので接続しないよう注意してください。

## Macを接続する

画面表示や手順は、Mac OS X 10.8で、本機の暗号化方式が「WPA」の場合を例にして説明しています。

### Macを接続する

1

電源ボタンをON側にスライド

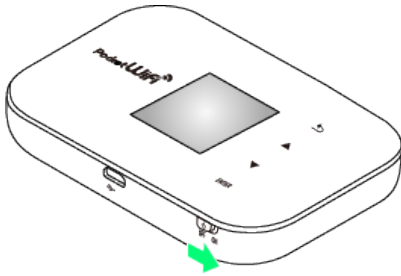

無線LAN機能が有効になり、インターネットへ接続します。

2

アップルメニューから **システム環境設定...** → **ネットワーク**

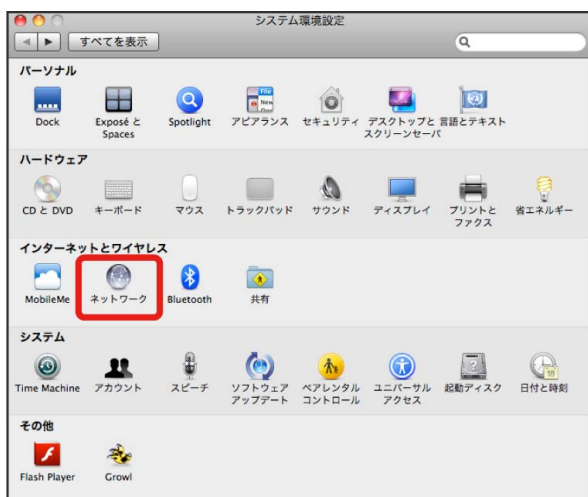

3

Wi-Fi を選択 → Wi-Fiを入にする

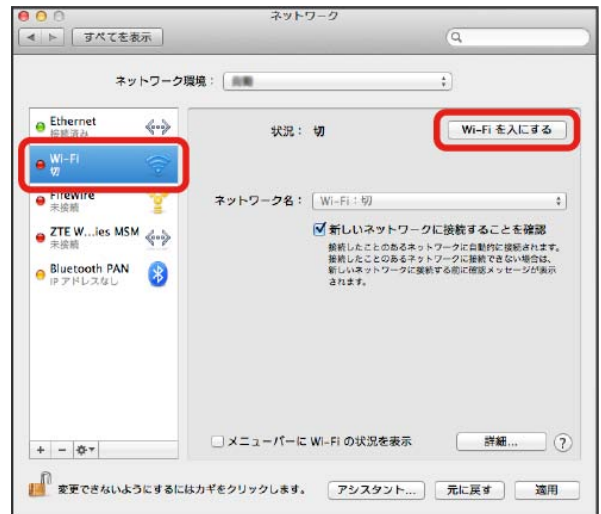

無線LAN機能が有効になります。

4

「ネットワーク名」のプルダウンリストから本機の「SSID」が表示されている項目を選択

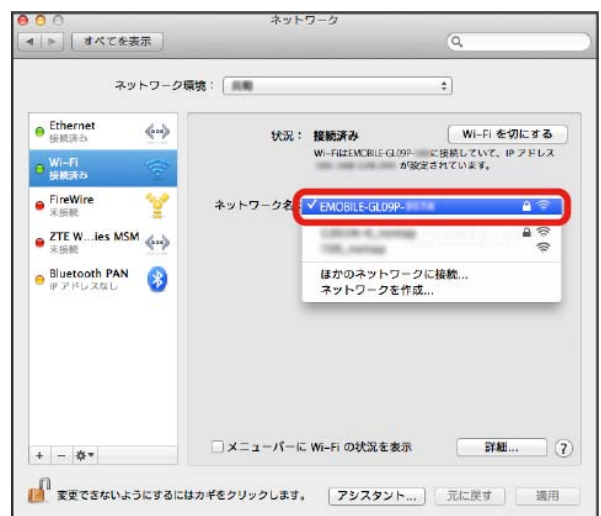

- ・「SSID」については、同梱の無線LAN初期設定シールを確認してください。
- ・本機の「SSID」の設定を変更している場合には、設定している名称の項目を選択します。

## 5



セキュリティーキーを「パスワード」に正しく入力 → 「このネットワークを記憶」をクリックしてチェックマークを付ける → OK



・セキュリティーキーについては、同梱の無線LAN初期設定シールを確認してください。

## 6

「ネットワーク名」が本機の「SSID」になっていることを確認

接続に成功すると、本機ディスプレイの無線LAN機器接続数表示のカウンタが1つ増えます（例： → ）。

### ！ SSID（ネットワーク名）、セキュリティーキー（WPAキーまたはWEPキー）について

SSID（ネットワーク名）とセキュリティーキー（WPAキー）については、同梱のシールを参照してください。これらを変更している場合には、設定しているSSID（ネットワーク名）、セキュリティーキー（WPAキーまたはWEPキー）を利用してください。本機の工場出荷時状態におけるSSID（ネットワーク名）は、「EMOBILE-GL09P-」で始まる英数字で表示されます。お客様が変更されない限り、他の表示のネットワークは近隣から送信されてくる無線LAN電波ですので接続しないよう注意してください。

## iPhone / iPadを接続する

### iPhoneを接続する

画面表示や手順は、本機の暗号化方式が「WPA」の場合を例にして説明しています。

## 1

 をON側にスライド

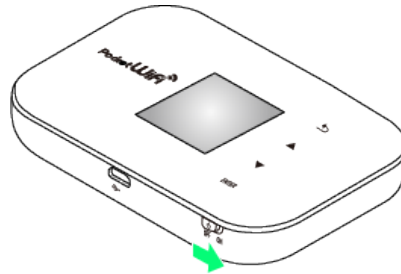

無線LAN機能が有効になり、インターネットへ接続します。

## 2

設定 →  をタップ



## 3

「Wi-Fi」欄の  をタップ



オンに切り替わり、無線LAN機能が有効になります。

## 4

「ネットワークを選択...」リストから本機の「SSID」が表示されている項目をタップ



- ・「SSID」については、同梱の無線LAN初期設定シールを確認してください。
- ・本機の「SSID」の設定を変更している場合には、設定している名称の項目をタップします。

## 5



セキュリティキーを「パスワード」に正しく入力 → 接続



- ・セキュリティキーについては、同梱の無線LAN初期設定シールを確認してください。

## 6

「ネットワーク名」が本機の「SSID」になっていることを確認

接続に成功すると、本機ディスプレイの無線LAN機器接続数表示のカウン트가1つ増えます(例:  →  )。

## iPadを接続する

画面表示や手順は、本機の暗号化方式が「WPA」の場合を例にして説明しています。

## 1

 をON側にスライド

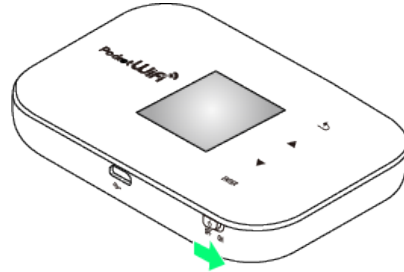

 無線LAN機能が有効になり、インターネットへ接続します。

## 2

設定 → Wi-Fi をタップ



## 3

「Wi-Fi」欄の オフ をタップ



 オンに切り替わり、無線LAN機能が有効になります。

## 4

「ネットワークを選択...」リストから本機の「SSID」が表示されている項目をタップ



- ・「SSID」については、同梱の無線LAN初期設定シールを確認してください。
- ・本機の「SSID」の設定を変更している場合には、設定している名称の項目をタップします。

## 5

セキュリティキーを「パスワード」に正しく入力 → **接続**



- ・セキュリティキーについては、同梱の無線LAN初期設定シールを確認してください。

## 6

「ネットワーク名」が本機の「SSID」になっていることを確認

📶 接続に成功すると、本機ディスプレイの無線LAN機器接続数表示のカウン트가1つ増えます（例：📶 → 📶）。

❗ SSID（ネットワーク名）、セキュリティキー（WPAキーまたはWEPキー）について

SSID（ネットワーク名）とセキュリティキー（WPAキー）については、同梱のシールを参照してください。これらを変更している場合には、設定しているSSID（ネットワーク名）、セキュリティキー（WPAキーまたはWEPキー）を利用してください。本機の工場出荷時状態におけるSSID（ネットワーク名）は、「EMOBILE-GLO9P-」で始まる英数字で表示されます。お客様が変更されない限り、他の表示のネットワークは近隣から送信されてくる無線LAN電波ですので接続しないよう注意してください。



## Android™搭載端末を接続する

一般的なAndroid™搭載端末の接続について、本機の暗号化方式が「WPA/WPA2」の場合を例にして説明しています。  
お使いのAndroid™搭載端末によって操作が異なる場合があります。詳しくはお使いのAndroid™搭載端末の取扱説明書を参照してください。ここでは、Android™ 2.3の場合を例にして説明しています。

### Android™搭載端末を接続する

画面表示や手順は、本機の無線LANセキュリティ設定の認証方式が「WPA/WPA2」の場合を例にして説明しています。

1

 をON側にスライド

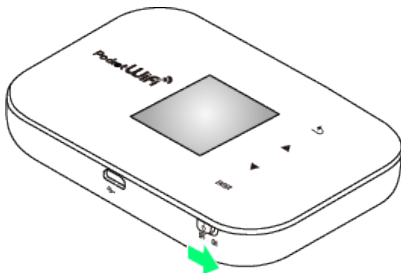

 無線LAN機能が有効になり、インターネットへ接続します。

2

設定メニューから **無線とネットワーク** → **Wi-Fi設定**



 Wi-Fi設定画面が表示されます。

・Android 4.1の場合は、設定メニュー → 「Wi-Fi」欄のボタンをタップして **ON** → **Wi-Fi** を選択してください。その後、手順 **4** に進んでください。

3

Wi-Fi (  表示)

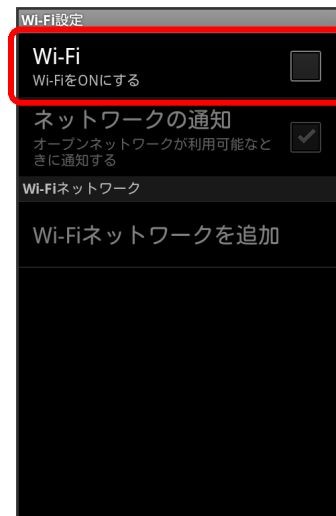

4

本機の「SSID」が表示されている項目をタップ



- ・「SSID」については、同梱の無線LAN初期設定シールを確認してください。
- ・本機の「SSID」の設定を変更している場合には、設定している名称の項目をタッチします。

## 5

セキュリティキーを「パスワード」に入力 → **接続**

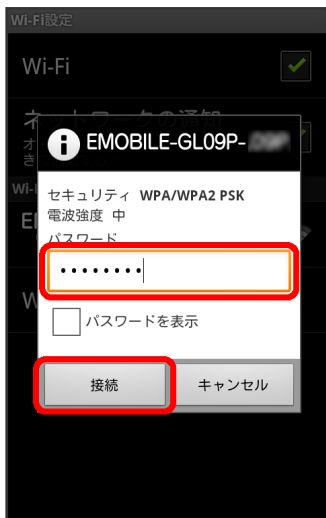

・セキュリティキーについては、同梱の無線LAN初期設定シールを確認してください。

## 6

「ネットワーク名」が本機の「SSID」になっていることを確認

📶 接続に成功すると、本機ディスプレイの無線LAN機器接続数表示のカウン트가1つ増えます（例：📶 → 📶）。

### ❗ SSID（ネットワーク名）、セキュリティキー（WPAキーまたはWEPキー）について

SSID（ネットワーク名）とセキュリティキー（WPAキー）については、同梱のシールを参照してください。これらを変更している場合には、設定しているSSID（ネットワーク名）、セキュリティキー（WPAキーまたはWEPキー）を利用してください。本機の工場出荷時状態におけるSSID（ネットワーク名）は、「EMOBILE-GL09P-」で始まる英数字で表示されます。お客様が変更されない限り、他の表示のネットワークは近隣から送信されてくる無線LAN電波ですので接続しないよう注意してください。

## ニンテンドー3DS LL / 3DS / DSi LL / DSi / DSを接続する

ここでは、本機の暗号化方式が「WPA」に設定されている場合に、ニンテンドーDSシリーズで、ニンテンドーWi-Fiコネクション対応ソフトを使用した場合を例にして説明しています。接続方法については、当社で検証・確認をしています。掲載内容について任天堂へのお問い合わせはご遠慮ください。

### ニンテンドー3DS LL / 3DSを接続する

画面表示や手順は、本機の暗号化方式が「WPA」の場合を例にして説明しています。その他の暗号化方式の場合は、一部の操作および画面が異なります。詳しくは、ニンテンドー3DSの取扱説明書などを参照してください。

## 1

🔘 をON側にスライド

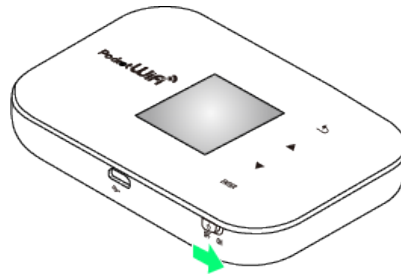

📶 無線LAN機能が有効になり、インターネットへ接続します。

## 2

ニンテンドー3DSメニューから、**本体設定** → **はじめる** → **インターネット設定**

📶 「Wi-Fiコネクション設定」画面が表示されます。

・操作方法については、各ソフトの取扱説明書を参照してください。

## 3

インターネット接続設定

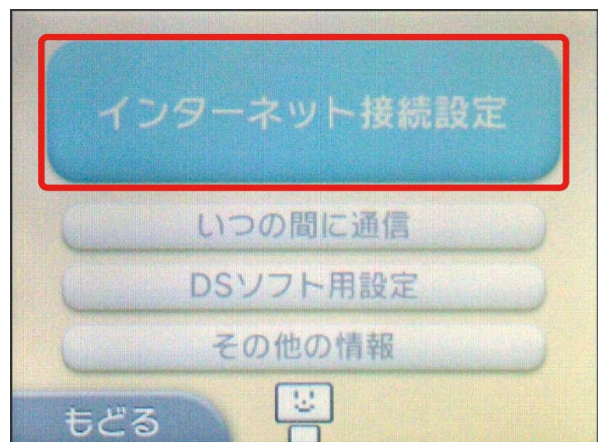

4

接続先の登録

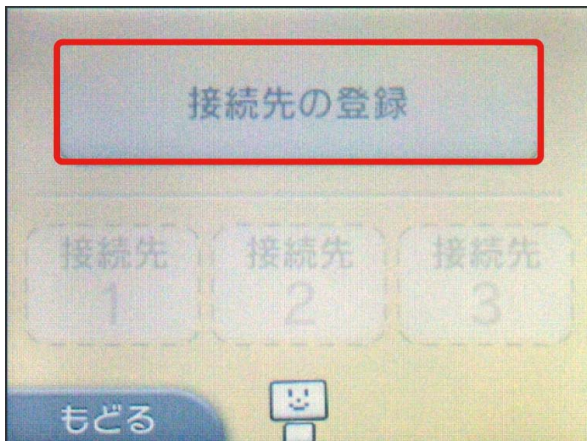

5

自分で設定する

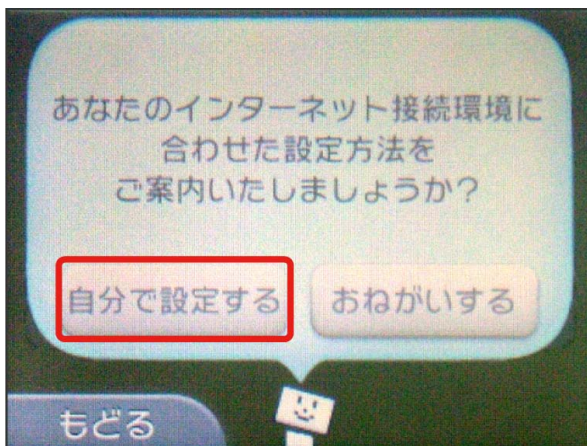

6

アクセスポイントを検索



7

一覧画面から本機の「SSID」をタッチ

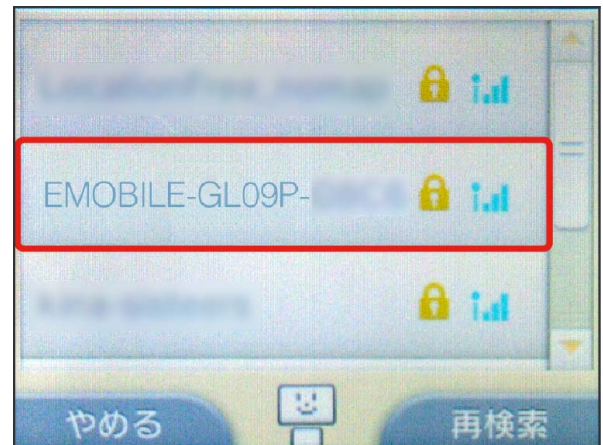

- ・「SSID」については、同梱の無線LAN初期設定シールを確認してください。
- ・本機の「SSID」の設定を変更している場合には、設定している名称の項目をタッチします。

8

セキュリティキーを正しく入力 → 決定

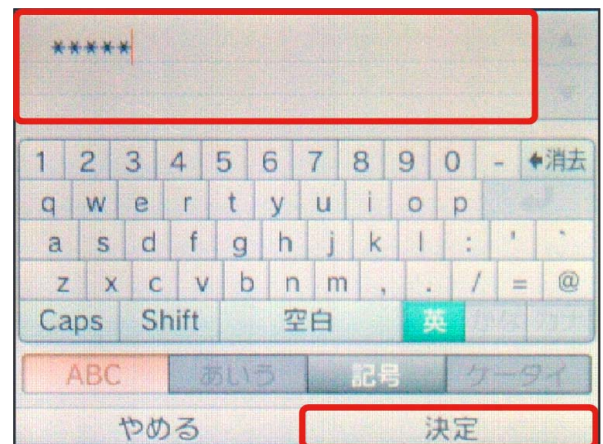

- ・セキュリティキーについては、同梱の無線LAN初期設定シールを確認してください。

9

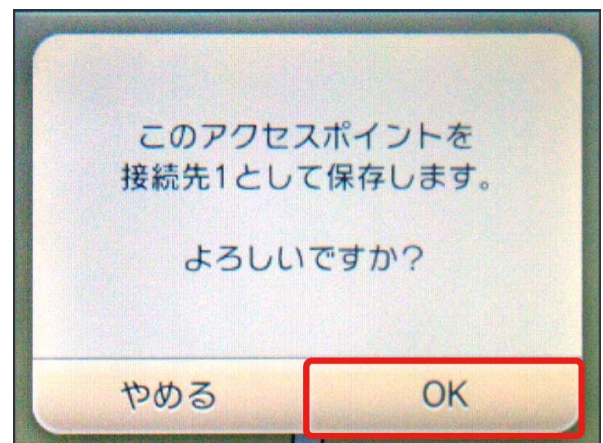

OK

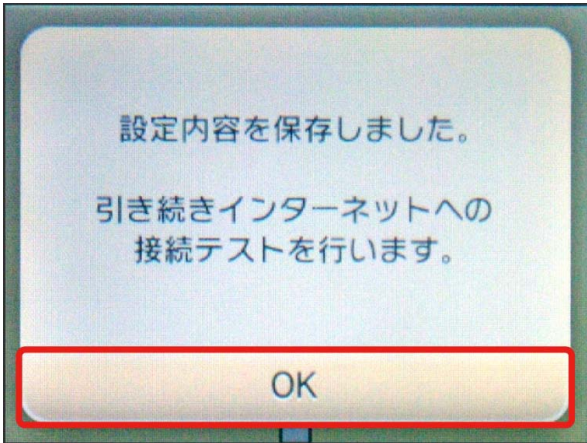

10

OK



接続テストが始まります。「接続テストに成功しました！」が表示されたら、**OK** をクリックして設定完了です。接続に成功すると、本機ディスプレイの無線LAN機器接続数表示のカウン트가1つ増えます（例： → ）。

## ニンテンドーDSi LL/DSiを接続する

画面表示や手順は、本機の暗号化方式が「WPA」の場合を例にして説明しています。その他の暗号化方式の場合は、一部の操作および画面が異なります。

1

 をON側にスライド

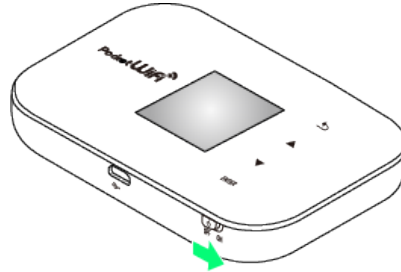

無線LAN機能が有効になり、インターネットへ接続します。

2

ニンテンドーDSiメニューから **本体設定** をタッチ

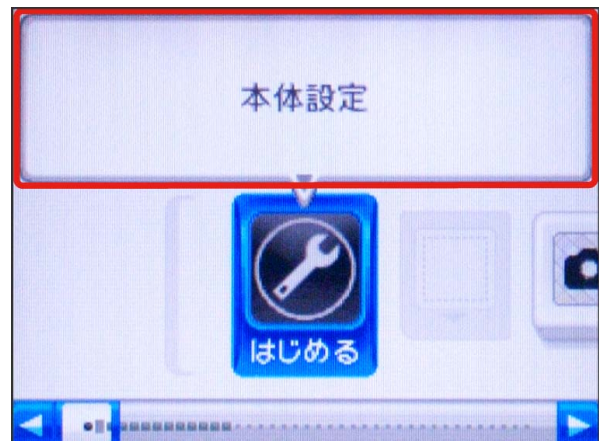

・操作方法については、各ソフトの取扱説明書を参照してください。

3

画面右側の  を2回タッチ

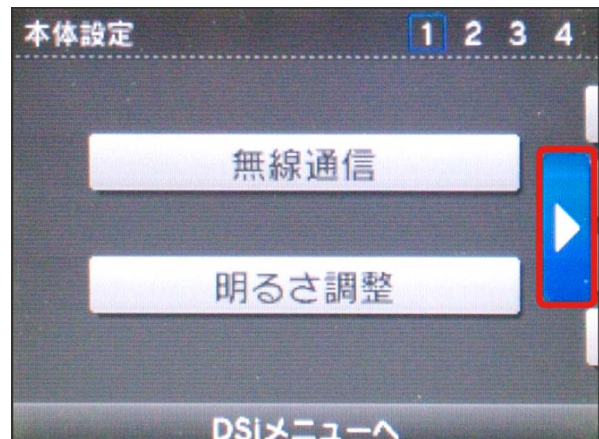

4

インターネット

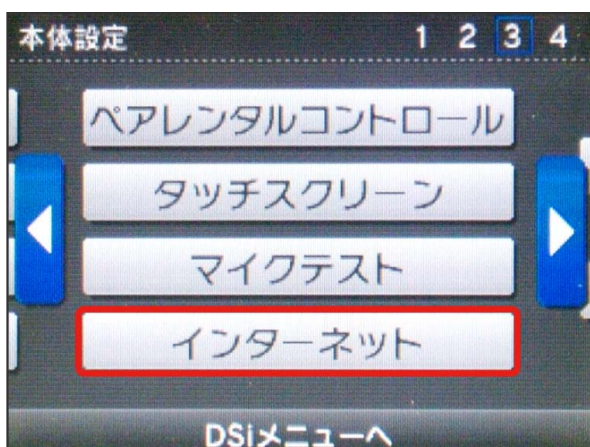

5

接続設定

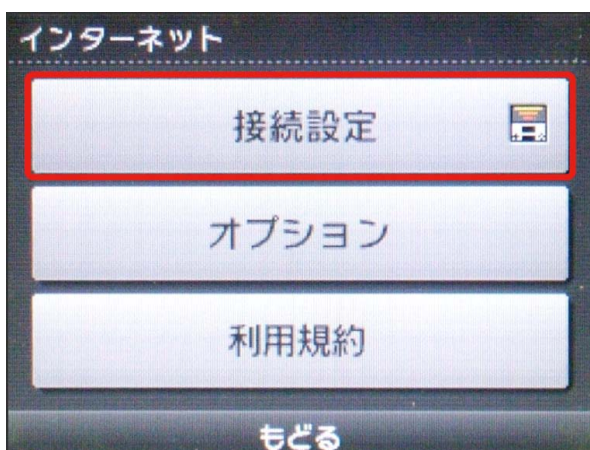

6

上級者設定

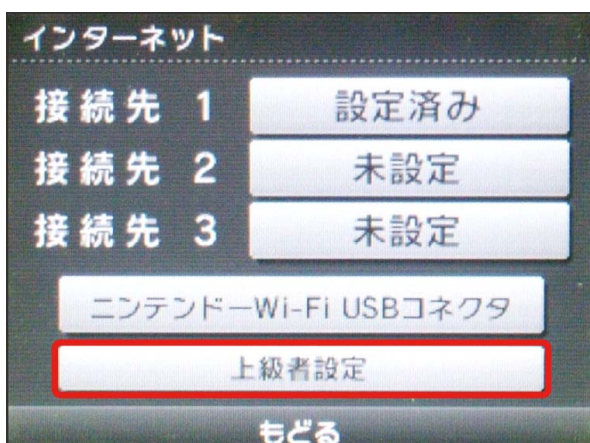

7

「未設定」と表示されている接続先の1つをタッチ

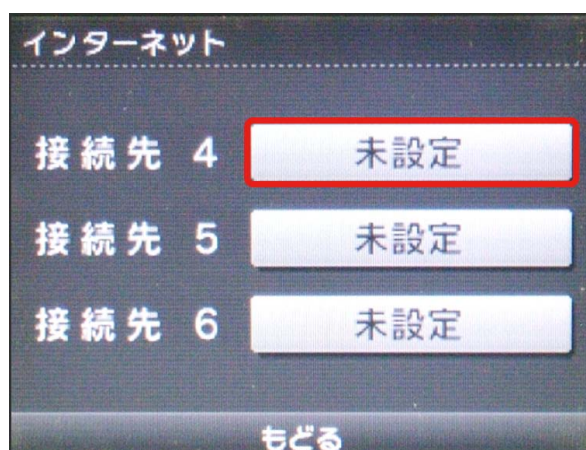

8

アクセスポイントを検索



9

一覧画面から本機の「SSID」をタッチ



- ・「SSID」については、同梱の無線LAN初期設定シールを確認してください。
- ・本機の「SSID」の設定を変更している場合には、設定している名称の項目をタッチします。

10

入力欄をタッチ

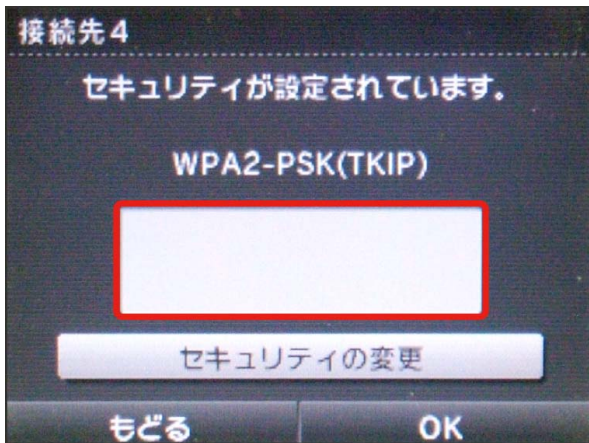

11

セキュリティキーを正しく入力 → OK



・セキュリティキーについては、同梱の無線LAN初期設定シールを確認してください。

12

OK

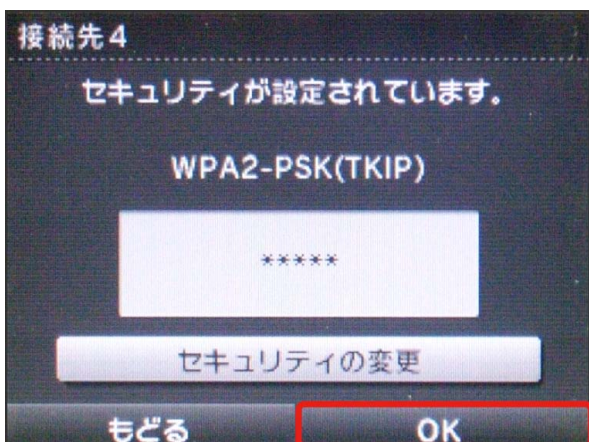

13

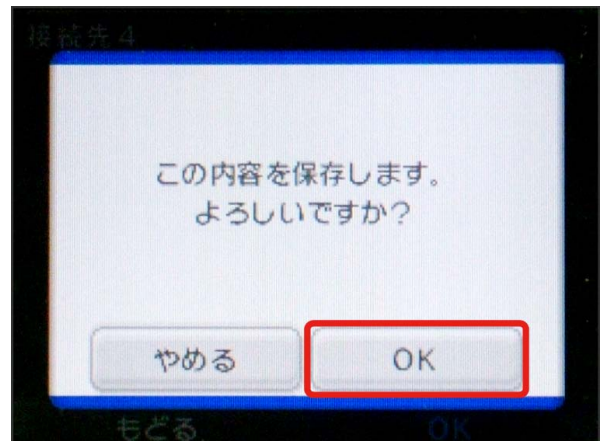

OK

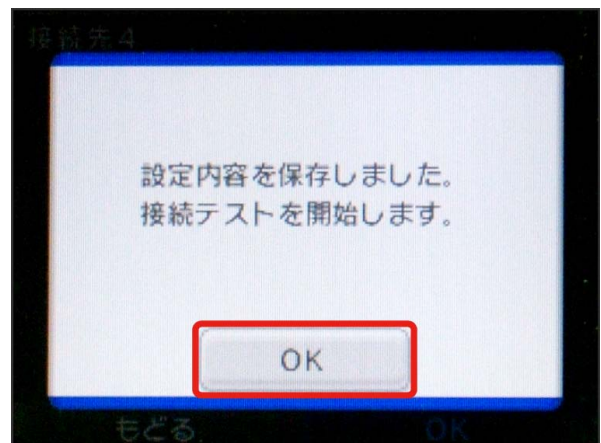

14

OK



🚩 接続テストが始まります。「接続に成功しました。」が表示されたら設定完了です。接続に成功すると、本機ディスプレイの無線LAN機器接続数表示のカウントが1つ増えます(例:  →  )。

## ニンテンドーDSを接続する

本機の暗号化方式が「WPA」の場合、ニンテンドーDSを本機に接続できません。お買い上げ時はWPAに設定されていますので、WEB UIを使用してLAN Wi-Fiの基本設定の認証方式を「OPEN」に変更して、暗号化方式で「WEP」を選択し、キーの欄にセキュリティキーを設定してください。詳しくは、「無線LANの基本設定を行う(基本)」を参照してください。

1

電源ボタンをON側にスライド

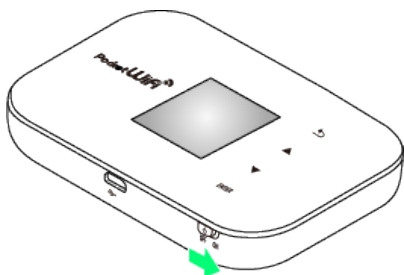

無線LAN機能が有効になり、インターネットへ接続します。

2

ニンテンドーDSでニンテンドーWi-Fiコネクション対応ソフトを起動 → 「Wi-Fiコネクション設定」をタッチ

・操作方法については、各ソフトの取扱説明書を参照してください。

3

Wi-Fi接続先設定



4

「未設定」と表示されている接続先の1つをタッチ



5

アクセスポイントを検索



6

一覧画面から本機の「SSID」が表示されている項目をタッチ



- ・「SSID」については、同梱の無線LAN初期設定シールを確認してください。
- ・本機の「SSID」の設定を変更している場合には、設定している名称の項目をタッチします。

7

セキュリティキーを正しく入力 → 決定

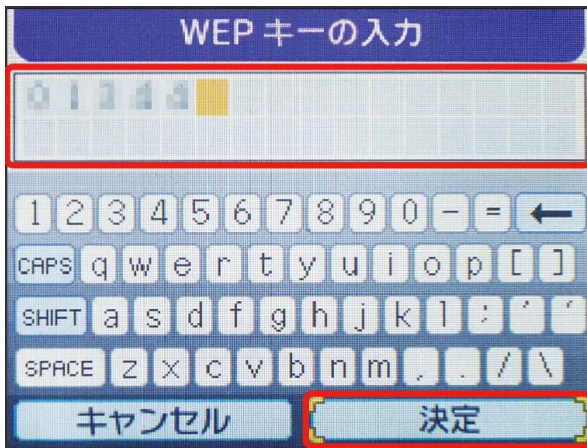

・WEB UIで設定したセキュリティキーを入力してください。

8

はい

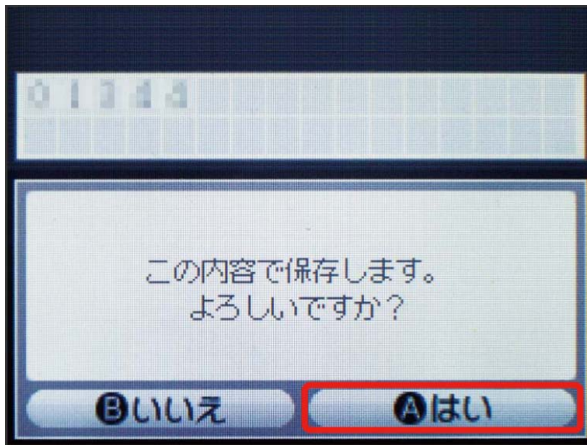

9

はい

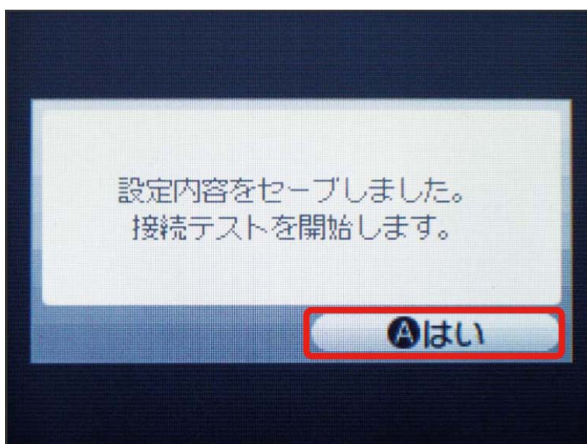

🚩 接続テストが始まります。「接続に成功しました。」が表示されたら設定完了です。接続に成功すると、本機ディスプレイの無線LAN機器接続数表示のカウン트가1つ増えます(例: 📶 → 📶)。

## 💡 ネットワーク接続について

### 無線LANセキュリティ設定の変更

本機の暗号化方式を変更すると、すでに接続設定済みの無線LAN端末が接続できなくなりますのでご注意ください。

### インターネット接続の確認

本機がインターネットに接続していることを確認してください。インターネットに接続されていないと、Wi-Fiコネクショに接続できません。

## ❗ SSID (ネットワーク名)、セキュリティキー (WPAキーまたはWEPキー) について

SSID (ネットワーク名) とセキュリティキー (WPAキー) については、同梱のシールを参照してください。これらを変更している場合には、設定しているSSID (ネットワーク名)、セキュリティキー (WPAキーまたはWEPキー) を利用してください。本機の工場出荷時状態におけるSSID (ネットワーク名) は、「EMOBILE-GLO9P-」で始まる英数字で表示されます。お客様が変更されない限り、他の表示のネットワークは近隣から送信されてくる無線LAN電波ですので接続しないよう注意してください。



## PSVITA/PSP®を接続する

接続方法については、当社で検証・確認をしています。掲載内容についてソニー・コンピュータエンタテインメントへのお問い合わせはご遠慮ください。

### PlayStation® Vitaを接続する

画面表示や手順は、本機の暗号化方式が「WPA」の場合を例にして説明しています。

1

 をON側にスライド



 無線LAN機能が有効になり、インターネットへ接続します。

2

PSVITAのホームメニュー画面から、 **設定** → **はじめる**



3

ネットワーク



4

Wi-Fi設定



5

アクセスポイントの一覧から本機の「SSID」をタッチ



- ・「SSID」については、同梱の無線LAN初期設定シールを確認してください。
- ・本機の「SSID」の設定を変更している場合には、設定している名称の項目をタッチします。

6

セキュリティキーを入力 → 

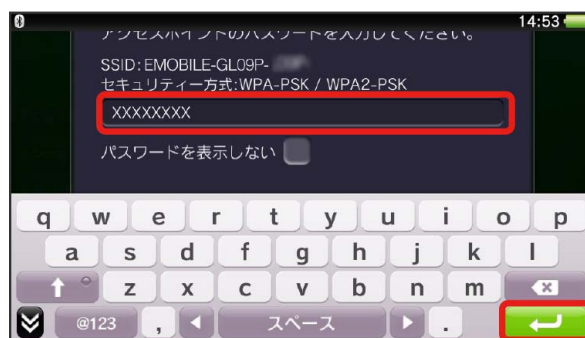

- ・セキュリティキーについては、同梱の無線LAN初期設定シールを確認してください。



🚩 設定が完了し、Wi-Fi設定画面が表示されます。接続に成功すると、本機ディスプレイの無線LAN機器接続数表示のカウン트가1つ増えます（例：📶 → 📶）。

## PSP® (PlayStation® Portable) を接続する

画面表示や手順は、PSP-2000/PSP-3000で、本機の暗号化方式が「WPA」の場合を例にして説明しています。

PSP-1000\*を使用した場合や、その他の暗号化方式の場合は、一部の操作および画面が異なります。詳しくは、PSP®の取扱説明書などを参照してください。

※PSP-1000のシステムソフトウェアver1.52以前では、一部手順が異なります。

### 1

🔌 をON側にスライド

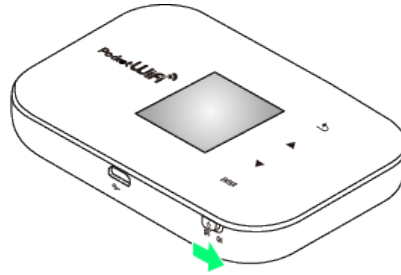

🚩 無線LAN機能が有効になり、インターネットへ接続します。

### 2

PSP®のワイヤレスLANのスイッチを入れる

### 3

PSP®のホームメニュー画面から、**設定** → **ネットワーク設定**

→ 🌐 ボタンを押す



### 4

インフラストラクチャーモード → 🌐 ボタンを押す

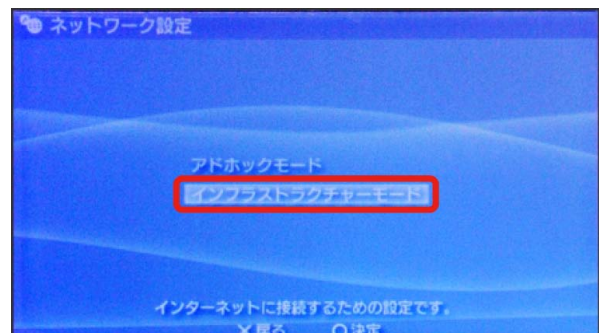

5

新しい接続の作成 → ● ボタンを押す

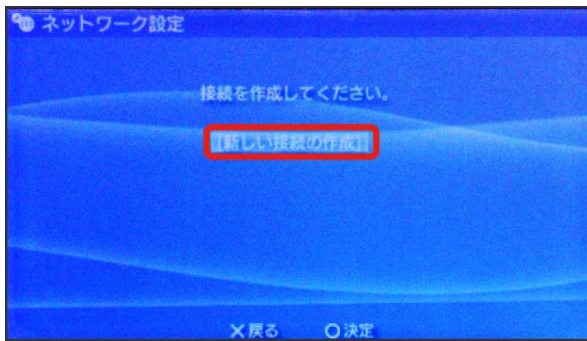

・PSP-1000の場合は、この後、接続名を入力して方向キー「▷」を押します。

6

検索する → 方向キー「▷」を押す

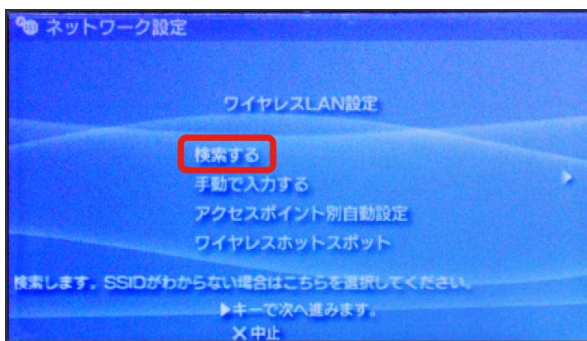

7

一覧画面から本機の「SSID」が表示されている項目を選択 → ● ボタンを押す

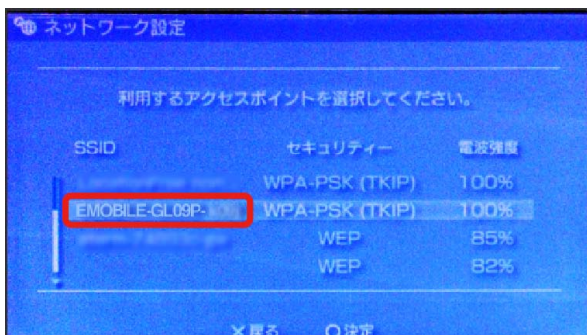

- ・「SSID」については、同梱の無線LAN初期設定シールを確認してください。
- ・本機の「SSID」の設定を変更している場合には、設定している名称の項目を選択し、● ボタンを押します。

8

表示されたSSIDを確認 → 方向キー「▷」を押す

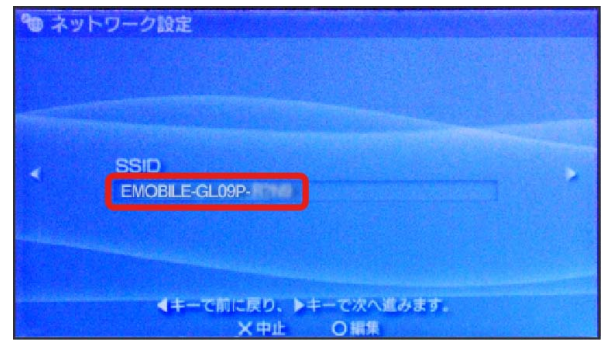

9

WPA-PSK (TKIP) → 方向キー「▷」を押す

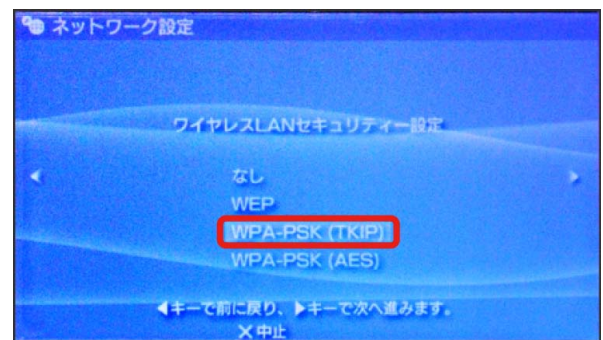

10

● ボタンを押す → セキュリティキーを入力 → 方向キー「▷」を押す



・セキュリティキーについては、同梱の無線LAN初期設定シールを確認してください。

11

かんたん → 方向キー「▷」を押す

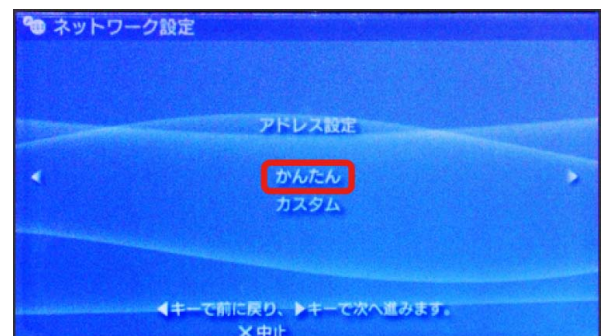

## 12

接続名を確認 → 方向キー「▷」を押す

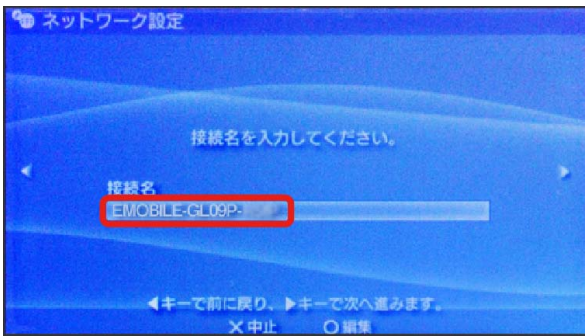

・PSP-1000の場合、この画面は表示されません。手順13へお進みください。

## 13

設定一覧を確認 → 方向キー「▷」を押す

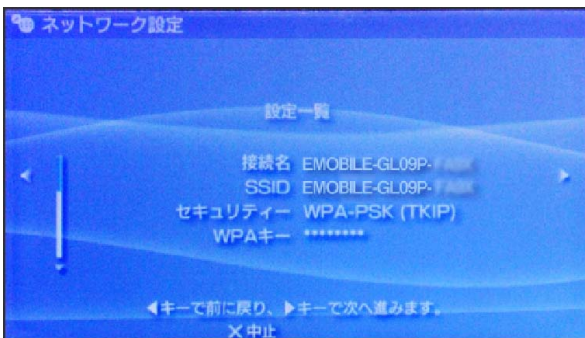

## 14

● ボタンを押す

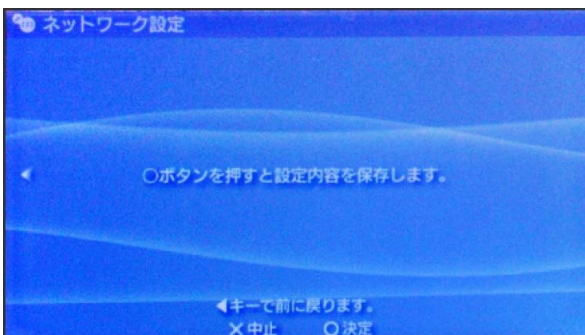

## 15

● ボタンを押す

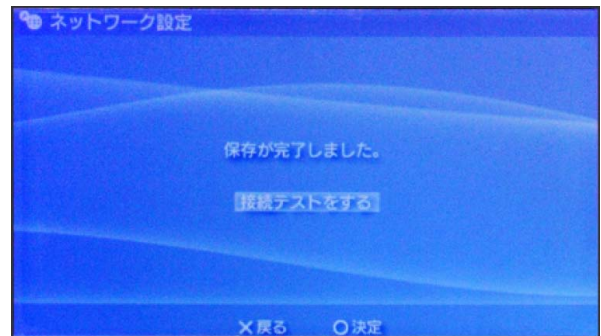

🔌 接続テストが始まります。テストの結果が表示されたら設定完了です。接続に成功すると、本機ディスプレイの無線LAN機器接続数表示のカウンタが1つ増えます(例: → )

### ! SSID (ネットワーク名)、セキュリティキー (WPAキーまたはWEPキー) について

SSID (ネットワーク名) とセキュリティキー (WPAキー) については、同梱のシールを参照してください。これらを変更している場合には、設定しているSSID (ネットワーク名)、セキュリティキー (WPAキーまたはWEPキー) を利用してください。本機の工場出荷時状態におけるSSID (ネットワーク名) は、「EMOBILE-GL09P-」で始まる英数字で表示されます。お客様が変更されない限り、他の表示のネットワークは近隣から送信されてくる無線LAN電波ですので接続しないよう注意してください。

## PS3®を接続する

接続方法については、当社で検証・確認をしています。掲載内容についてソニー・コンピュータエンタテインメントへのお問い合わせはご遠慮ください。

### PlayStation® 3を接続する

画面表示や手順は、本機の暗号化方式が「WPA」の場合を例にして説明しています。その他の暗号化方式の場合は、一部の操作および画面が異なります。詳しくは、PS3®の取扱説明書などを参照してください。

1

 をON側にスライド

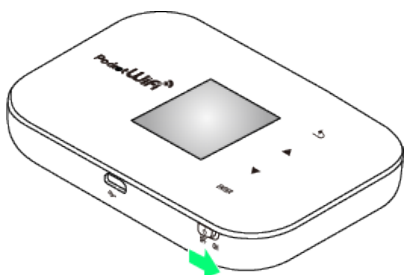

 無線LAN機能が有効になり、インターネットへ接続します。

2

PS3®のホームメニュー画面から、**設定** → **ネットワーク設定**

→ **インターネット接続設定**

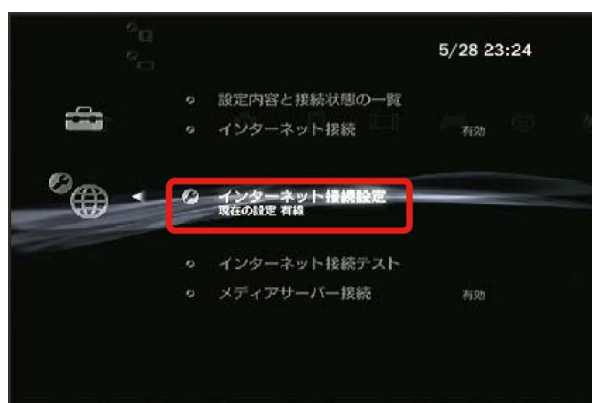

3

**OK** →  ボタンを押す

4

**かんたん** → 方向キー「▷」を押す

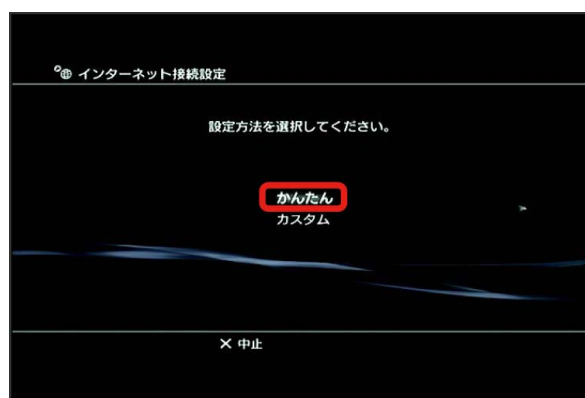

5

**無線** → 方向キー「▷」を押す

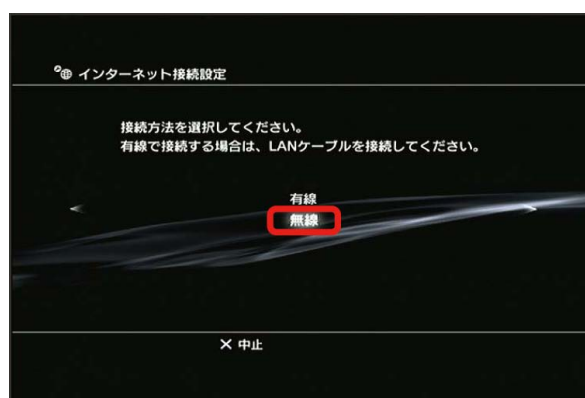

6

**検索する** → 方向キー「▷」を押す

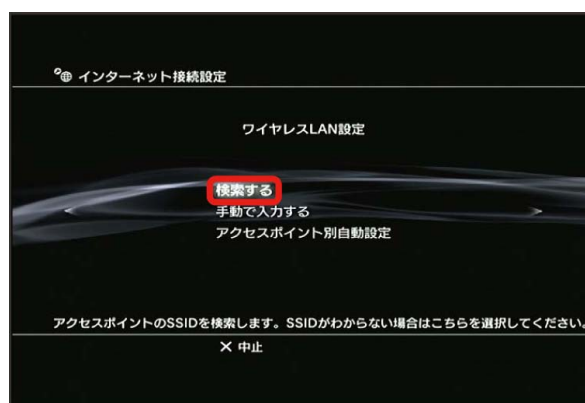

## 7

一覧画面から本機の「SSID」が表示されている項目を選択 → ● ボタンを押す

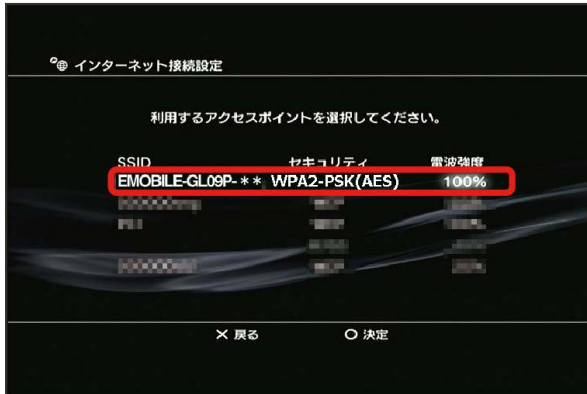

- ・「SSID」については、同梱の無線LAN初期設定シールを確認してください。
- ・本機の「SSID」の設定を変更している場合には、設定している名称の項目を選択し、● ボタンを押します。

## 8

表示されたSSIDを確認 → 方向キー「▷」を押す

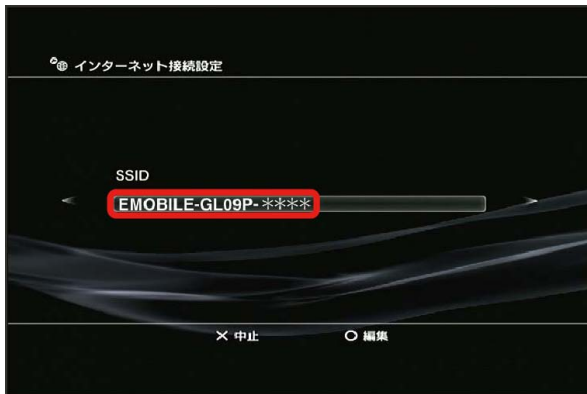

## 9

WPA-PSK/WPA2-PSK → 方向キー「▷」を押す

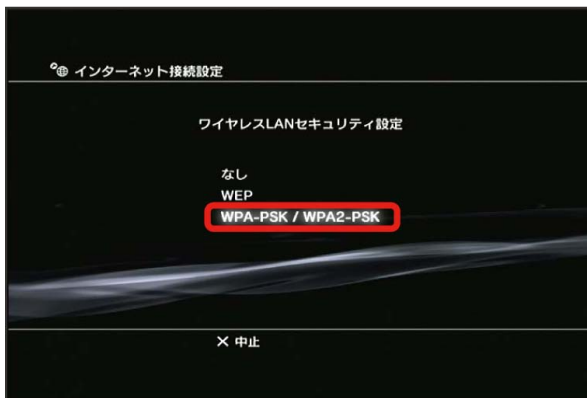

## 10

● ボタンを押す → セキュリティキーを入力 → 方向キー「▷」を押す



- ・セキュリティキーについては、同梱の無線LAN初期設定シールを確認してください。

## 11

設定一覧を確認 → ● ボタンを押す

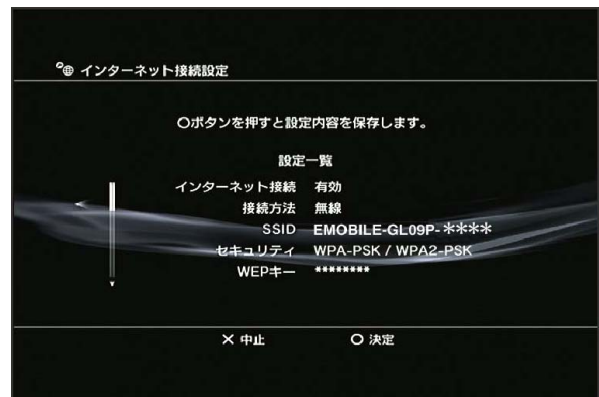



🚩 設定が保存されます。

## 12

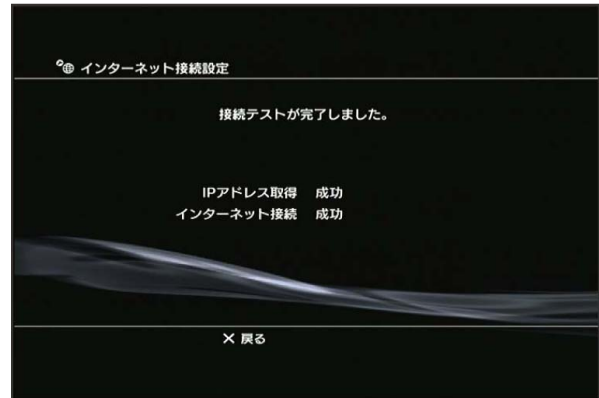
● ボタンを押す



🚩 接続テストが始まります。テストの結果が表示されたら設定完了です。接続に成功すると、本機ディスプレイの無線LAN機器接続数表示のカウントが1つ増えます（例：  → ）。

## ❗ SSID（ネットワーク名）、セキュリティキー（WPAキーまたはWEPキー）について

SSID（ネットワーク名）とセキュリティキー（WPAキー）については、同梱のシールを参照してください。これらを変更している場合には、設定しているSSID（ネットワーク名）、セキュリティキー（WPAキーまたはWEPキー）を利用してください。本機の工場出荷時状態におけるSSID（ネットワーク名）は、「EMOBILE-GLO9P-」で始まる英数字で表示されます。お客様が変更されない限り、他の表示のネットワークは近隣から送信されてくる無線LAN電波ですので接続しないよう注意してください。

## WPS対応の無線LAN端末を接続する

### WPS対応の無線LAN端末を接続する

1

 をON側にスライド

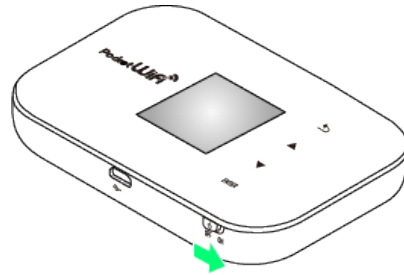

 無線LAN機能が有効になり、インターネットへ接続します。

2

無線LAN端末の無線LAN機能を有効にし、必要に応じてWPS設定の準備操作を行う

3

**ENTER** をタッチ

 メニュー画面が表示されます。

4

 /  をタッチして **WPS** を選択 → **ENTER** をタッチ

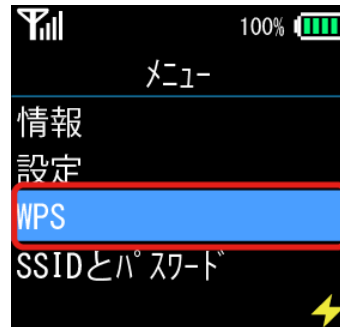

 WPS設定画面が表示されます。

5

LAN Wi-Fi が選択されていることを確認 → **ENTER** をタッチ

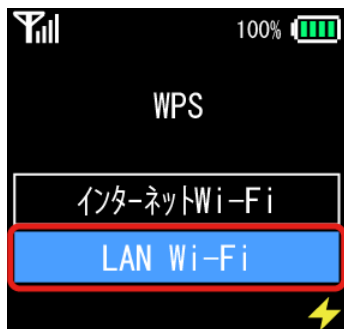

 接続が開始されます。



6

無線LAN端末でWPS機能の接続設定を行う

 設定に成功すると「WPS接続に成功しました」が表示されます。

7

無線LAN端末でその他の設定が必要な場合には、画面表示に従って設定操作を行う

 接続に成功すると、本機ディスプレイの無線LAN機器接続数表示のカウン트가1つ増えます（例： → ）。

### WPS機能ご利用時のご注意

#### 本機ディスプレイの操作について

WEB UIにログイン中は本機のディスプレイを操作できません。  
WEB UIをログアウトしてからディスプレイを操作してください。

#### WPS機能の設定方法について

WPS機能の設定方法は、機器によって異なります。お使いの無線LAN端末に添付されている取扱説明書を参照してください。

#### SSIDステルス機能について

本機のSSIDステルス機能が有効になっているとWPS機能は使用できません。SSIDステルス機能については、「[無線LANの基本設定を行う（基本）](#)」を参照してください。

#### 暗号化方式について

暗号化方式をWEPに設定している場合、WPS機能を有効にしても無線LAN端末をWPS機能を使用して接続することはできません。



## microUSBケーブルで接続する (Windows)

|                               |    |
|-------------------------------|----|
| Windows/パソコンとのUSB接続について ..... | 64 |
| Windows/パソコンへの取り付け/取り外し ..... | 64 |
| Windows/パソコンへのセットアップ .....    | 66 |

## WindowsパソコンとのUSB接続について

### 概要

本機は、電源を入れると自動的にインターネットに接続され、microUSBケーブルでパソコンと接続してデータ通信が行えます。

## Windowsパソコンへの取り付け/取り外し

### Windowsパソコンに本機を取り付ける

本機をはじめて接続したときは、自動的にデバイスドライバがインストールされます。

#### 1

パソコンの電源を入れる

#### 2

本機の外部接続端子にmicroUSBケーブルを接続する

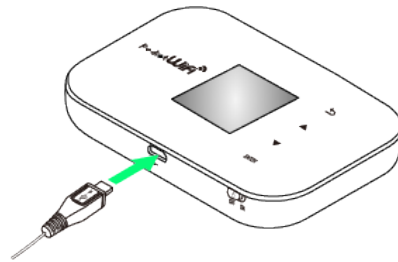

#### 3

microUSBケーブルのUSBプラグをパソコンのUSB端子に接続する

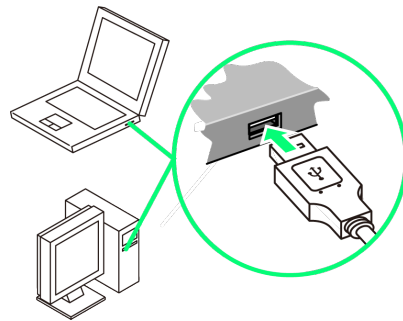

 パソコンが本機を認識します (パソコンが本機を認識するまでしばらくかかります)。

## Windowsパソコンから本機を取り外す

- ・ Windows 8/7をお使いの場合は、WEB UIが終了していることを確認し、本機を取り外してください。
- ・ Windows Vista/Windows XPをお使いの場合は、「ハードウェアの安全な取り外し」機能でデバイスの動作を停止させてから、本機をパソコンから取り外します。次の手順を参照して取り外してください。

### 1

タスクトレイの  をダブルクリック

 「ハードウェアの安全な取り外し」の画面が表示されます。

- ・ Windows XPをお使いの場合は、タスクトレイの  アイコンをダブルクリックしてください。

### 2

USB大容量記憶装置  停止

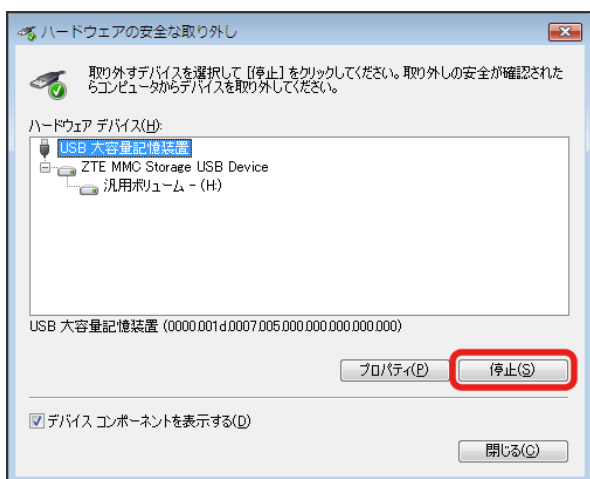

 「ハードウェアデバイスの停止」の画面が表示されます。

- ・ Windows XPをお使いの場合は、**USB大容量記憶装置デバイス**と表示されます。
- ・ 複数のUSBデバイスが接続されている場合は、誤ってほかのデバイスを選択しないようご注意ください。

### 3

OK



- ・ 本機を安全にパソコンから取り外すことができることを確認します。

### 4

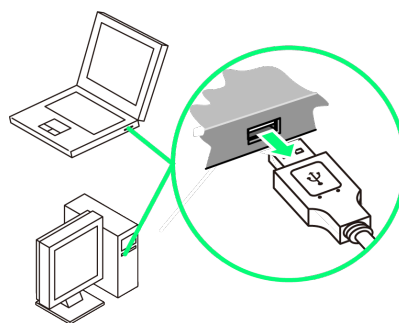

安全に取り外し可能なメッセージが表示されたら、本機を取り外す



 取り外しが完了します。

### + SDカードが取り付けられている場合

SDカードが取り付けられている場合は、次の操作を行ってください。

タスクトレイの  をクリック  **リムーバブルディスクの取り出し**

- ・ 安全に取り外し可能なメッセージが表示されたら、本機を取り外してください。

### ! 取り外し時のご注意

#### スタンバイ/休止時の動作について

本機をパソコンに取り付けた状態でスタンバイ（サスペンド/レジューム）、または休止（ハイバネーション）を行うと、正常に動作しない場合があります。必ず本機を取り外してから、スタンバイ、または休止を行ってください。また、本機を取り付けた状態で、再起動や電源を入れると正常に動作しない場合があります。この場合、パソコンを起動する前に本機を取り外してください。

#### WEB UIについて

本機を取り外す前に、WEB UIを終了させてください。データ通信中は本機を取り外さないでください。

## Windowsパソコンへのセットアップ

本機をはじめて接続したときは、自動的にデバイスドライバがインストールされます。

お使いのパソコンの環境によって、インストールが自動的に開始されない場合は、次の手順でインストールしてください。

### 手動でドライバをインストールする

画面表示や手順は、Windows 8の場合を例にして説明しています。

・まず、パソコンの電源を入れ、本機を取り付けた状態にしてください。

#### 1

デスクトップを表示 → エクスプローラーを起動

#### 2

##### コンピューター

- ・ Windows 7の場合は、**スタートメニュー** → **コンピューター** をクリックします。
- ・ Windows Vistaの場合は、**スタートメニュー** → **コンピューター** をクリックします。
- ・ Windows XPの場合は、**スタートメニュー** → **マイコンピューター** をクリックします。

#### 3

「PocketWiFi」をダブルクリック

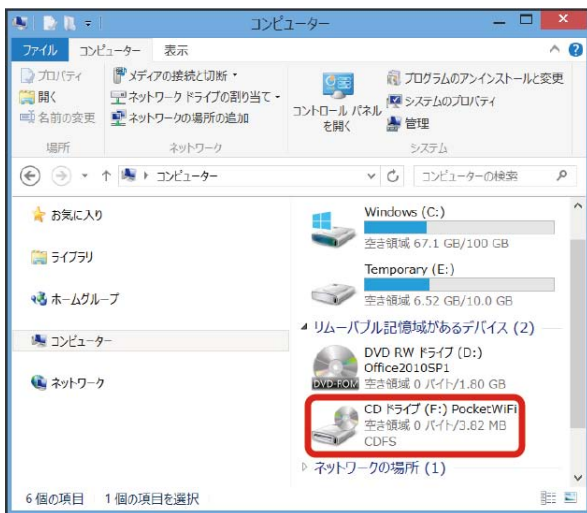

「ユーザーアカウント制御」の画面が表示されます。

- ・ Windows XPの場合は、「ユーザーアカウント制御」の画面は表示されません。

#### 4

はい

インストールが完了します。

- ・ Windows Vistaの場合は、**続行** をクリックします。

### ドライバをアンインストールする

画面表示や手順は、Windows 8の場合を例にして説明しています。

#### 1

デスクトップを表示 → エクスプローラーを起動

#### 2

##### コンピューター

#### 3

##### プログラムのアンインストールと変更

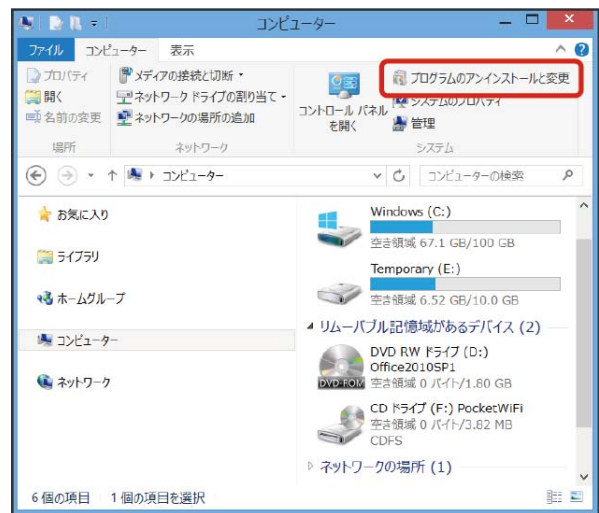

#### 4

一覧から「PocketWiFi」を選択 → **アンインストール**

アンインストールが実行されます。

## + Windows 7 / Windows Vista / Windows XPの場合

### Windows 7の場合

Windows 7の場合は、次の操作を行ってください。

スタートメニュー → コントロールパネル → プログラムと機能 → PocketWiFi → アンインストール → 「ユーザーアカウント制御」の画面で はい

 アンインストールが実行されます。

### Windows Vistaの場合

Windows Vistaの場合は、次の操作を行ってください。

スタートメニュー → コントロールパネル → プログラムと機能 → PocketWiFi → アンインストール → 「ユーザーアカウント制御」の画面で 続行

 アンインストールが実行されます。

### Windows XPの場合

Windows XPの場合は、次の操作を行ってください。

スタートメニュー → コントロールパネル → プログラムの追加と削除 → PocketWiFi → 削除

 アンインストールが実行されます。

## ! インストール時のご注意

### 取り外しについて

インストール中に、本機を取り外さないでください。インストールが正常に行われず、または、システムがダウンしたり、そのほかの異常を起したりする恐れがあります。

### 管理者権限について

管理者権限 (Administrator) でログインしてください。



## microUSBケーブルで接続する (Mac)

|                     |    |
|---------------------|----|
| MacとのUSB接続について..... | 70 |
| Macへの取り付け/取り外し..... | 70 |
| Macへのセットアップ.....    | 72 |

## MacとのUSB接続について

### 概要

本機は、電源を入れると自動的にインターネットに接続され、microUSBケーブルでMacと接続してデータ通信が行えます。

## Macへの取り付け／取り外し

### Macに本機を取り付ける

**1**

Macの電源を入れる

**2**

本機の外部接続端子にmicroUSBケーブルを接続する

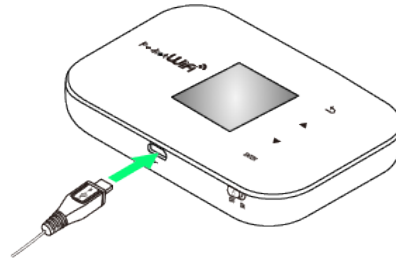
**3**

microUSBケーブルのUSBプラグをMacのUSB端子に接続する

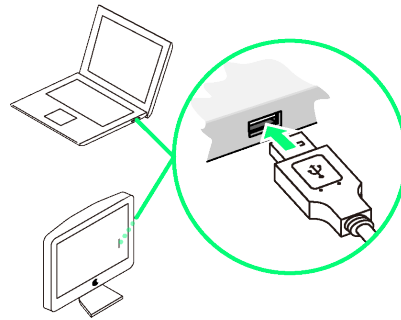

🚩 Macが本機を認識します（Macが本機を認識するまでしばらくかかります）。

- ・本機にSDカードが挿入されている場合は、本機が認識されると、デスクトップに  が表示されます。本機にSDカードが挿入されていない場合は、何も表示されません。



## Macから本機を取り外す（SDカードを挿入している場合）

SDカードを挿入している本機をMacから取り外すときは、次の方法で行ってください。無理に取り外すと、SDカードに保存されているファイルに損害を与える恐れがあります。

1

 をクリック

 Finderの画面が表示されます。

2

本機の取り出しアイコン（）をクリック

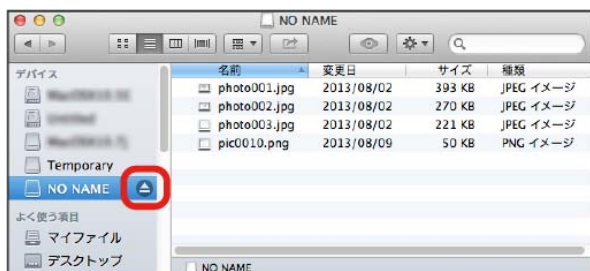

3

Macから本機を取り外す

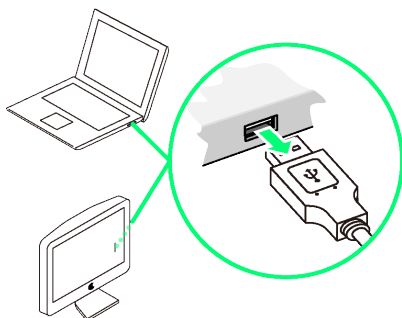

 取り外しが完了します。

## Macから本機を取り外す（SDカードを挿入していない場合）

SDカードを挿入していない本機をMacから取り外すときは、次の方法で行ってください。

1

データ通信中でないことを確認する

2

Macから本機を取り外す

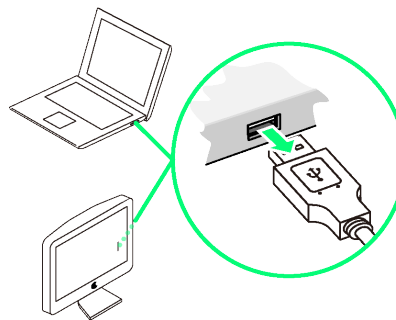

 取り外しが完了します。

### ! 取り外し時のご注意

#### スリープ時の動作について

本機をMacに取り付けた状態でスリープを行うと、正常に動作しない場合があります。必ず本機を取り外してから、スリープを行ってください。また、本機を取り付けた状態で、再起動や電源を入れると正常に動作しない場合があります。この場合、Macを起動する前に本機を取り外してください。

#### WEB UIについて

本機を取り外す前に、WEB UIを終了させてください。データ通信中は本機を取り外さないでください。

## Macへのセットアップ

本機にはMacとのUSB接続に必要なプログラムを内蔵されているため、ドライバーのインストール/アンインストールの操作は不要です。

### インストールとアンインストールについて

本機をUSB接続すると、自動的にドライバーなど必要なプログラムがインストールされます。また、取り外す際もアンインストールの操作は必要ありません。

### ネットワークを設定する

「ネットワーク」環境設定...」で、本機の設定を行います。

1

Macの電源を入れる

2

本機をMacに接続する

3

「ネットワーク」環境設定...



・メッセージが表示されない場合は、アップルメニューから **システム環境設定...** → **ネットワーク** を選択してください。

4

検出されたネットワークインターフェイスを選択 → **DHCPサーバを使用** → **適用**

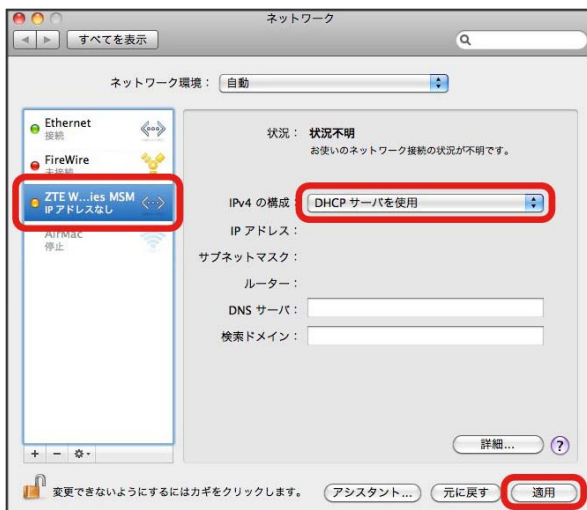

🌐 IPアドレスが設定され、ネットワークに接続します。

## 各種機能を設定する

|                              |     |
|------------------------------|-----|
| WEB UIの概要.....               | 74  |
| WEB UI画面について.....            | 77  |
| 本機の情報を確認する.....              | 80  |
| お知らせを確認する.....               | 84  |
| SDカードの共有設定を行う／ファイルを操作する..... | 88  |
| かんたん設定を行う.....               | 98  |
| 4G/LTE/3Gの設定を行う.....         | 100 |
| データ通信量を設定する.....             | 108 |
| インターネットWi-Fiの設定を行う.....      | 110 |
| LAN Wi-Fi設定を行う.....          | 120 |
| フィルタリング／ポート設定を行う.....        | 128 |
| ルーターの設定を行う.....              | 133 |
| その他の設定を行う.....               | 135 |
| モバイル機器から設定を行う.....           | 140 |

## WEB UIの概要

---

WEB UIとは、microUSBケーブルまたは無線LANで接続したパソコンやスマートフォンなどから、ブラウザを使用して、本機の設定などを確認・変更するための機能です。

### WEB UIを起動する

**1**

**ENTER** をタッチ

 メニュー画面が表示されます。

**2**

**情報** が選択されていることを確認 → **ENTER** をタッチ

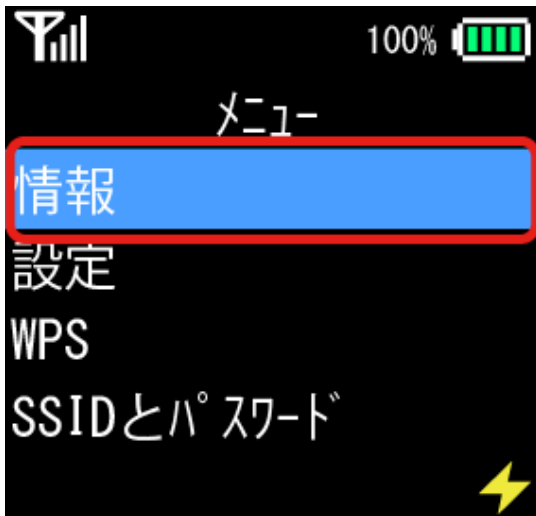

 情報画面が表示されます。

**3**

**WEB UI URL** が選択されていることを確認 → **ENTER** をタッチ



 URLが表示されます。

## 4

本機のディスプレイに表示されたURLを、ブラウザのアドレスバーに入力



WEB UIのログイン画面が表示されます。

## 5

管理者パスワードを入力 → ログイン

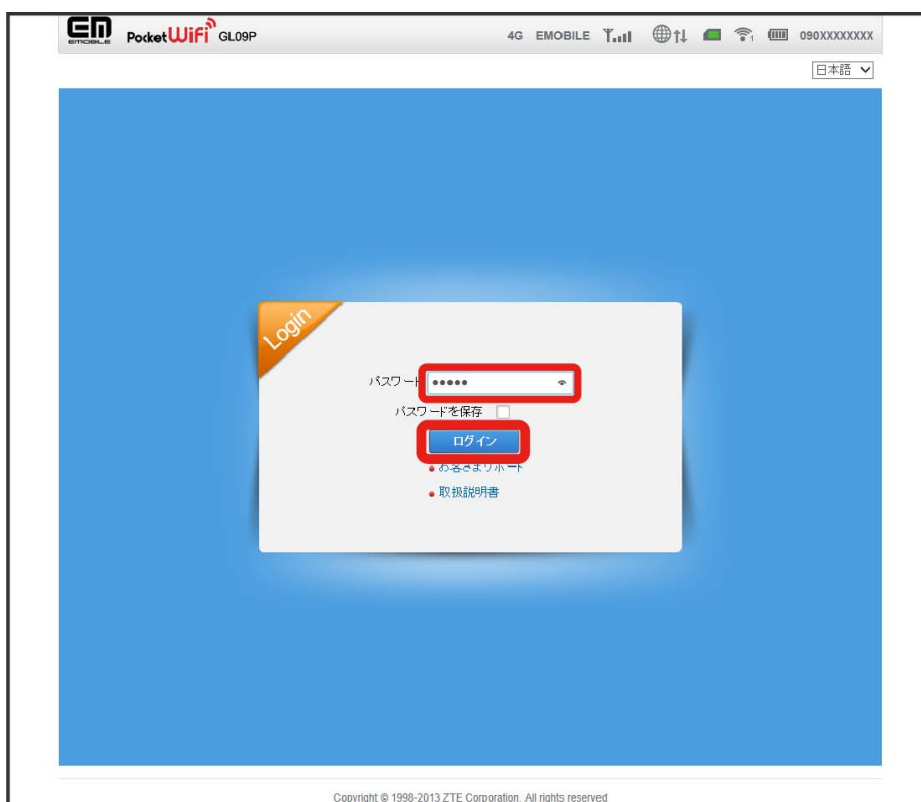

WEB UI画面が表示されます。

- ・お買い上げ時、管理者用パスワードには「admin」が設定されています。管理者用パスワードの変更方法については、「[管理者設定を行う \(パスワード\)](#)」を参照してください。
- ・複数のパソコンやスマートフォンから同時にログインすることはできません。
- ・必要に応じて「言語」欄のプルダウンリストから画面表示に使用する言語を選択してください。

## お買い上げ時のパスワードについて

セキュリティ保護のため、お買い上げ時のパスワードは変更することをおすすめします。

## WEB UIの操作に関するご注意

### WEB UIへのログインについて

本機のディスプレイを操作中は、WEB UIにログインできません。本機のディスプレイにメイン画面を表示してから、WEB UIにログインしてください。

---

### 無線LAN接続中の設定変更について

無線LANで接続した端末から、WEB UIでインターネットWi-FiやLAN Wi-Fiの設定を変更すると、無線LANの接続が切れることがあります。再接続するには、無線LAN端末を再接続する必要があります。

## WEB UI画面について

## WEB UI画面の見かた

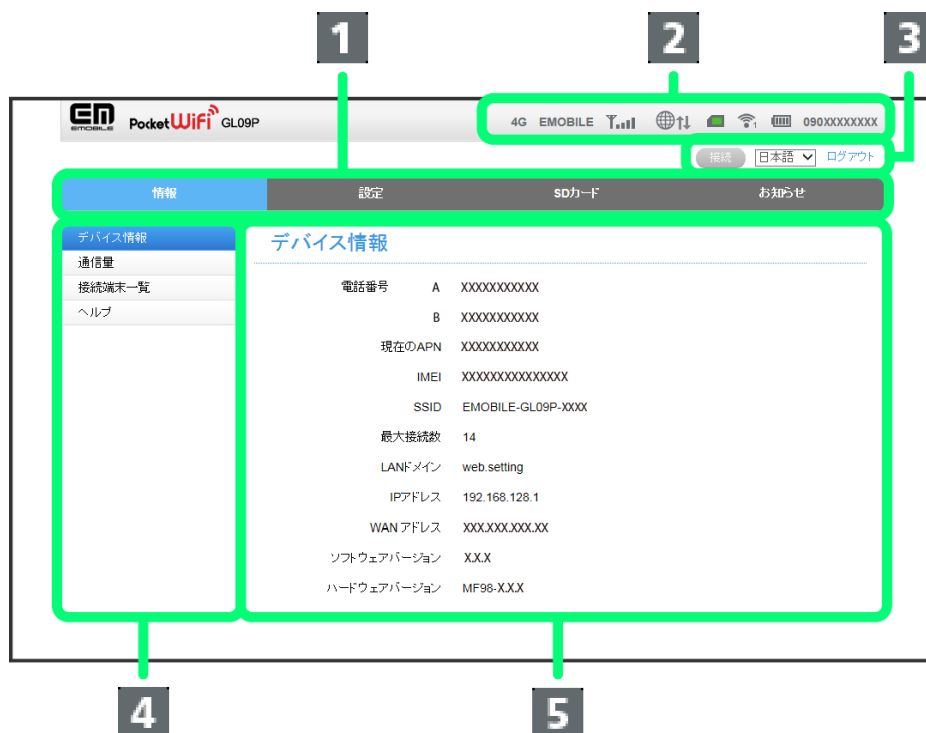

| 項目            | 説明                                    |
|---------------|---------------------------------------|
| 1 メニュータブ      | 情報画面、設定画面、SDカード画面、お知らせ画面を切り替えます。      |
| 2 ステータスアイコン   | 本機の接続状況などのステータスを表示します。                |
| 3 接続/言語/ログアウト | ネットワークへの接続、表示言語の選択、WEB UIのログアウトを行います。 |
| 4 メニュー        | メニュー項目をクリックして、情報/設定ページを切り替えます。        |
| 5 情報/設定ページ    | 各機能の情報/設定画面が表示されます。                   |

## メニュータブ、メニュー、情報/設定ページ



| 項目名       | 説明                             |
|-----------|--------------------------------|
| 1 情報      | 情報関連のメニュー項目（情報画面）を表示します。       |
| 2 設定      | 設定関連のメニュー項目（設定画面）を表示します。       |
| 3 SDカード   | SDカード関連のメニュー項目（SDカード画面）を表示します。 |
| 4 お知らせ    | お知らせの一覧を表示します。                 |
| 5 メニュー    | メニュー項目をクリックして、情報/設定ページを切り替えます。 |
| 6 情報/設定画面 | 各機能の情報/設定画面が表示されます。            |

## ステータスアイコン

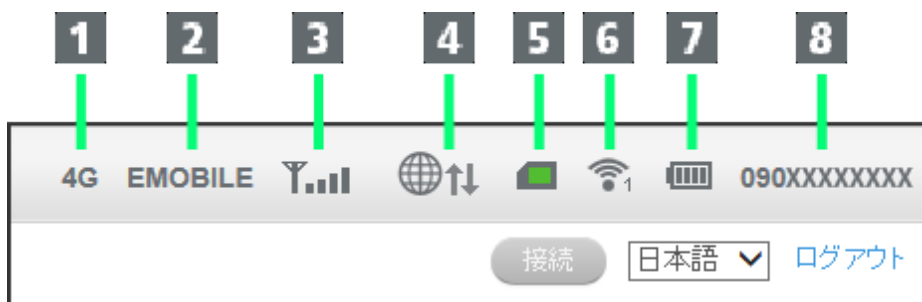

| 項目名                | 説明                                  |
|--------------------|-------------------------------------|
| 1 ネットワークの種類        | 現在接続しているネットワークタイプ（4G、LTE、3G）を表示します。 |
| 2 ネットワークオペレーター名    | ネットワークオペレーター名を表示します。                |
| 3 モバイルネットワークの受信レベル | 電波の受信レベルを表示します。                     |
| 4 モバイルネットワークとの接続状況 | モバイルネットワークとの接続状況を表示します。             |
| 5 USIMカード          | USIMカードの有効/無効を表示します。                |
| 6 無線LAN接続機器台数表示    | 同時に接続している無線LAN端末の数を表示します。           |
| 7 電池状態             | 電池残量や充電中であることを表示します。                |
| 8 電話番号             | USIMカードの電話番号が表示されます。                |



## 接続／言語／ログアウト



| 項目名     | 説明                   |
|---------|----------------------|
| 1 接続    | 設定に従って、ネットワークに接続します。 |
| 2 言語    | 表示言語を選択します。          |
| 3 ログアウト | WEB UIからログアウトします。    |

## 本機の情報を確認する

デバイス情報、システム情報やネットワークに関する現在の状態、データ通信量、サポートや取扱説明書へのアクセス情報を確認できます。デバイス情報の表示、お客さまサポートページへのアクセス、および取扱説明書へのアクセスは、WEB UIのログイン画面から直接行うことができます。

### デバイス情報を確認する

電話番号、IMEI、SSID（ネットワーク名）、ソフトウェアバージョン、ハードウェアバージョンなどの本機のデバイス情報を確認できます。

**1**

情報画面で **デバイス情報**

The screenshot shows the web interface of a ZTE Pocket WiFi GL09P device. At the top, there is a status bar with '4G EMOBILE', signal strength, Wi-Fi, and battery icons, along with the number '090XXXXXXXX'. Below the status bar, there are navigation tabs: '情報' (Information), '設定' (Settings), 'SDカード' (SD Card), and 'お知らせ' (Notice). The '情報' tab is selected and highlighted with a red box. Underneath, there is a sub-menu with 'デバイス情報' (Device Information) highlighted with a red box, and other options like '通信量' (Usage), '接続端末一覧' (Connected Devices), and 'ヘルプ' (Help). The main content area is titled 'デバイス情報' and displays the following information:

|             |   |                    |
|-------------|---|--------------------|
| 電話番号        | A | XXXXXXXXXX         |
|             | B | XXXXXXXXXX         |
| 現在のAPN      |   | XXXXXXXXXX         |
| IMEI        |   | XXXXXXXXXXXXXX     |
| SSID        |   | EMOBILE-GL09P-XXXX |
| 最大接続数       |   | 14                 |
| LANドメイン     |   | web.setting        |
| IPアドレス      |   | 192.168.128.1      |
| WANアドレス     |   | XXX.XXX.XXX.XX     |
| ソフトウェアバージョン |   | XX.X               |
| ハードウェアバージョン |   | MF98-XX.X          |

At the bottom of the page, there is a copyright notice: 'Copyright © 1998-2013 ZTE Corporation. All rights reserved.'

 デバイス情報画面が表示されます。

## 通信量を確認する

通信速度、接続時間、データ通信量などの情報を確認できます。

- ・通信量の情報は目安としてご確認ください。

1

情報画面で **通信量**

The screenshot shows the '通信量' (Usage) page on a PocketWiFi GL09P device. The page has a navigation bar with '情報' (Info), '設定' (Settings), 'SDカード' (SD Card), and 'お知らせ' (Notice). A sidebar menu on the left includes 'デバイス情報' (Device Info), '通信量' (Usage), '接続端末一覧' (Connected Device List), and 'ヘルプ' (Help). The main content area is titled '通信量' and contains two tables. The first table shows overall usage for 'アップロード' (Upload) and 'ダウンロード' (Download). The second table shows usage for 'EMOBILE' and 'EMOBILE A' networks. A 'リセット' (Reset) button is located below the tables. At the bottom, there is a copyright notice: 'Copyright © 1998-2013 ZTE Corporation. All rights reserved.'

|                  |             | アップロード        |               | ダウンロード          |  |
|------------------|-------------|---------------|---------------|-----------------|--|
| レート              |             | 0B/s          |               | 0B/s            |  |
| <b>合計</b>        | <b>接続時間</b> | <b>ダウンロード</b> | <b>アップロード</b> | <b>合計データ使用量</b> |  |
| 現在の接続            | 00:50:02    | 38.3KB        | 34.78KB       | 73.07KB         |  |
| 今月               | 14:27:58    | 1.7MB         | 0.83MB        | 2.53MB          |  |
| <b>EMOBILE</b>   | <b>接続時間</b> | <b>ダウンロード</b> | <b>アップロード</b> | <b>合計データ使用量</b> |  |
| 現在の接続            | 00:50:02    | 38.3KB        | 34.78KB       | 73.07KB         |  |
| 今月               | 14:27:58    | 1.7MB         | 0.83MB        | 2.53MB          |  |
| <b>EMOBILE A</b> | <b>接続時間</b> | <b>ダウンロード</b> | <b>アップロード</b> | <b>合計データ使用量</b> |  |
| 現在の接続            | 00:00:00    | 0B            | 0B            | 0B              |  |
| 今月               | 00:00:00    | 0B            | 0B            | 0B              |  |

・今月のデータ使用量: 限度: 2GB (使用済: 2.53MB(0.12%) 残): 2GB(99.88%)

リセット

?

通信量画面が表示されます。

- ・ **リセット** をクリックすると、接続時間とデータ通信量がリセットされます。

## 無線LAN接続中の端末を確認する

本機に接続している端末のホスト名とMACアドレスを確認できます。

**1**

情報画面で **接続端末一覧**



The screenshot shows the settings interface for a PocketWiFi GL09P device. The top navigation bar includes '情報' (Information), '設定' (Settings), 'SDカード' (SD Card), and 'お知らせ' (Notice). The '接続端末一覧' (Connected Devices List) menu item is highlighted with a red box. Below the navigation bar, there is a table with the following data:

| No. | ホスト名             | MACアドレス           |
|-----|------------------|-------------------|
| 1   | XXXXXXXXXXXXXXXX | XX:XX:XX:XX:XX:XX |

Copyright © 1998-2013 ZTE Corporation. All rights reserved

 接続端末一覧画面が表示されます。

## サポート情報を確認する（ヘルプ）

お客さまサポートページと取扱説明書ページのURLを表示します。

1

情報画面で **ヘルプ**

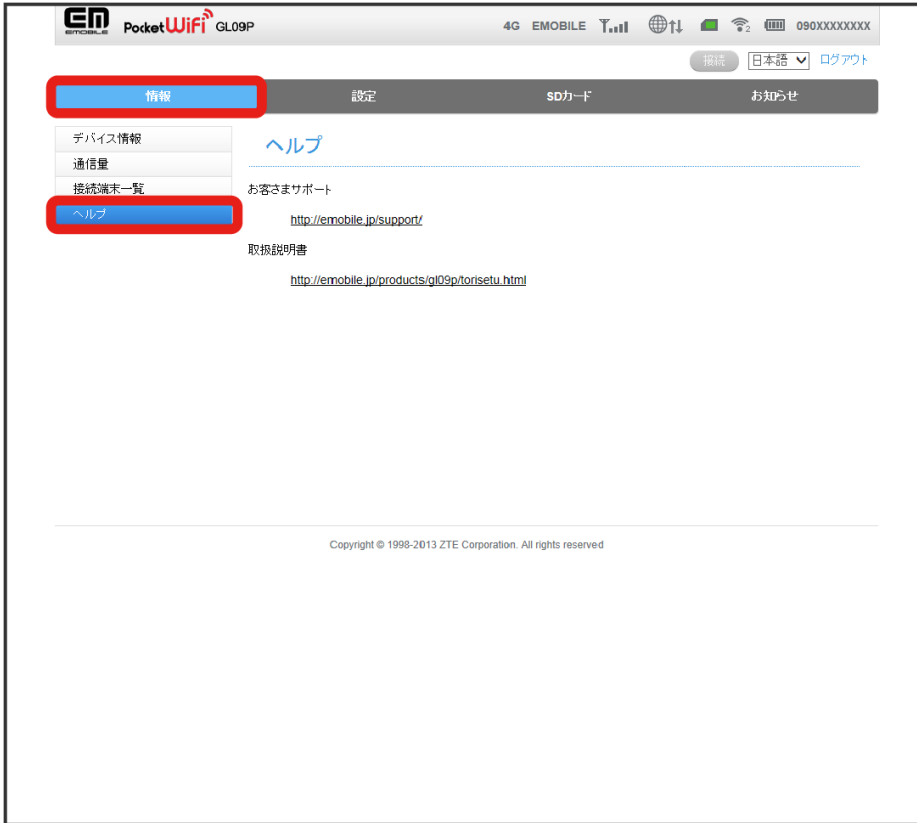

 ヘルプ画面が表示されます。

## お知らせを確認する

お知らせを一覧から選択して読んだり削除したりできます。

### お知らせを確認する

未読のお知らせには  が表示されます。

1

お知らせ画面で  (xx/xx)

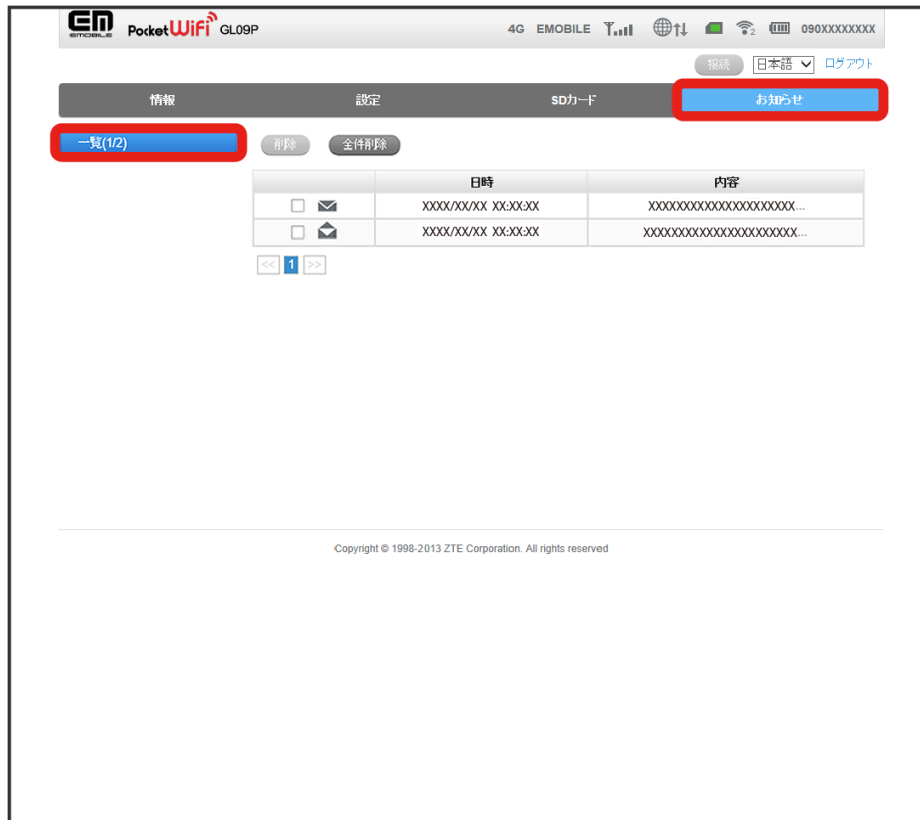



EN PocketWifi GL09P 4G EMOBILE 4G EMOBILE 4G EMOBILE 4G EMOBILE 4G EMOBILE 4G EMOBILE 09XXXXXXXXXX

接続 日本語 ログアウト

情報 設定 SDカード お知らせ

一覧(1/2) 削除 全件削除

|  | 日時                  | 内容                          |
|--|---------------------|-----------------------------|
| <input type="checkbox"/>  | XXXX/XX/XX XX:XX:XX | XXXXXXXXXXXXXXXXXXXXXXXX... |
| <input type="checkbox"/>  | XXXX/XX/XX XX:XX:XX | XXXXXXXXXXXXXXXXXXXXXXXX... |

<< 1 >>

Copyright © 1998-2013 ZTE Corporation. All rights reserved

 お知らせ画面にお知らせの一覧が表示されます。

2

一覧から、確認するお知らせを選択

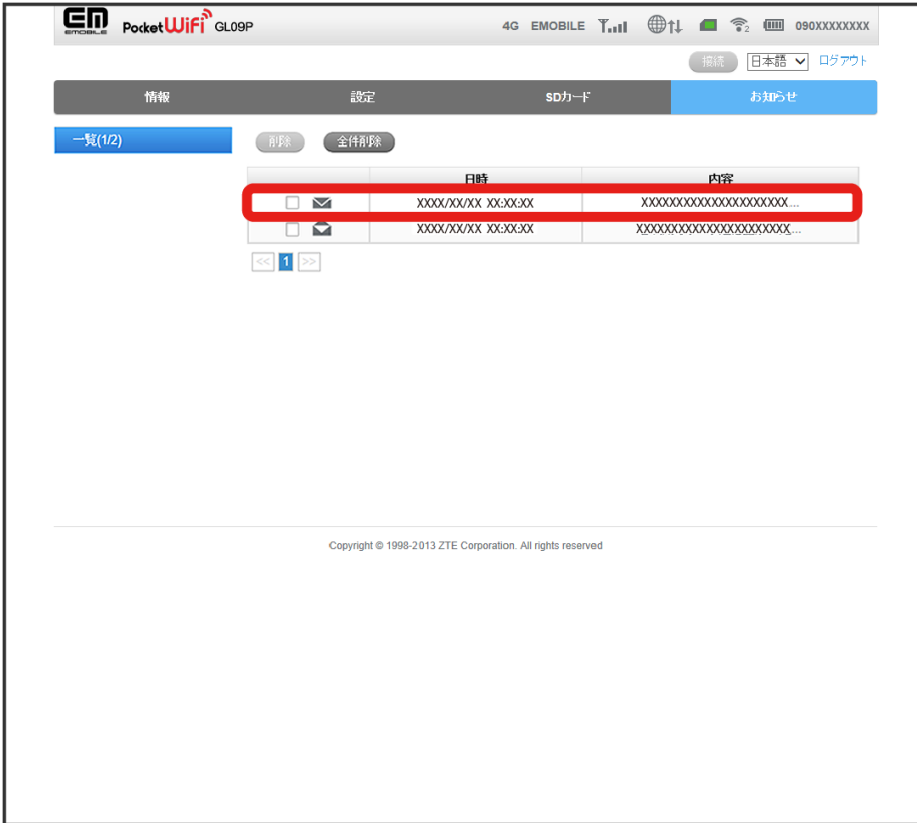

🚩 お知らせの内容が表示されます。

## お知らせを削除する

お知らせを選択して、削除することができます。

1

お知らせ画面で **一覧(xx/xx)**

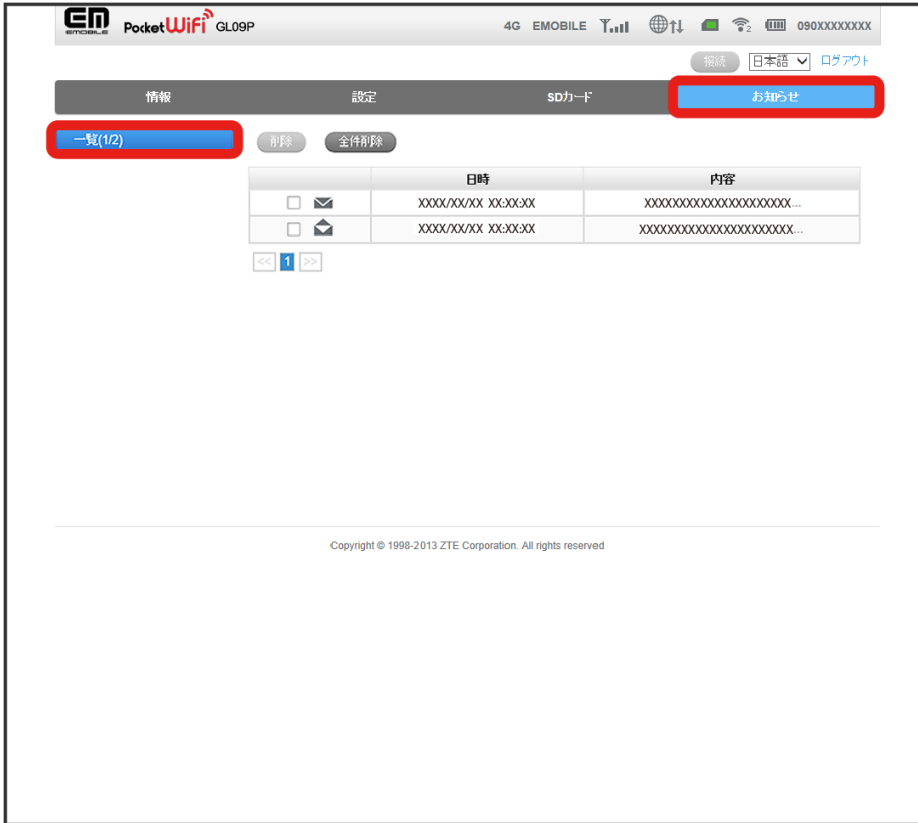

 お知らせ画面にお知らせの一覧が表示されます。



## 2

削除したいお知らせを選択 → **削除**

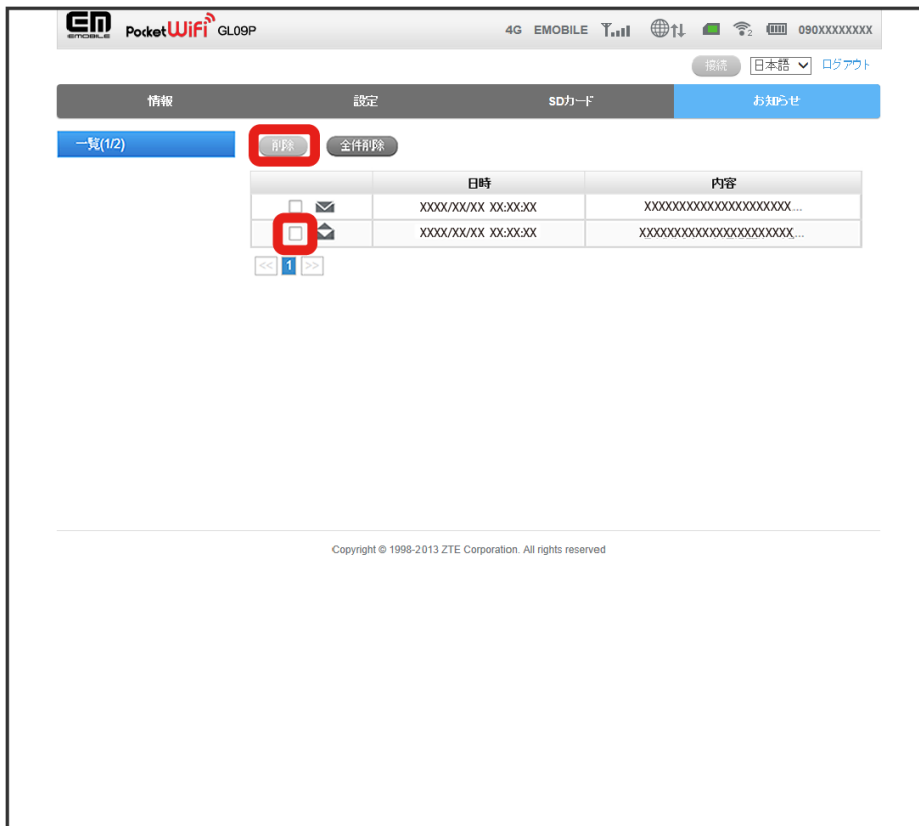

削除の実行を確認するメッセージが表示されます。

・お知らせをすべて削除する場合は、**全件削除** をクリックします。

## 3

**はい**

選択したお知らせが削除されます。

・実行しない場合は **いいえ** をクリックしてください。

## SDカードの共有設定を行う／ファイル进行操作する

SDカードの共有設定を行うことができます。また、SDカードに保存されているファイルをWEB UI上で確認したり、ファイルの追加や削除などの操作をしたりできます。

### SDカードの共有設定を行う

メモ리카ードの共有には、USBとHTTP共有の2つの方法があります。

USBに設定すると、microUSBケーブルでPCと接続することで、本機をUSBフラッシュメモリとして使用することができます。

一方、HTTP共有に設定した場合、WEB UI経由で、本機とパソコン間のデータの受け渡しが可能になります。HTTP共有では、メモ리카ードの共有範囲やアクセス権を設定できます。

#### 1

SDカード画面で **SDカード**

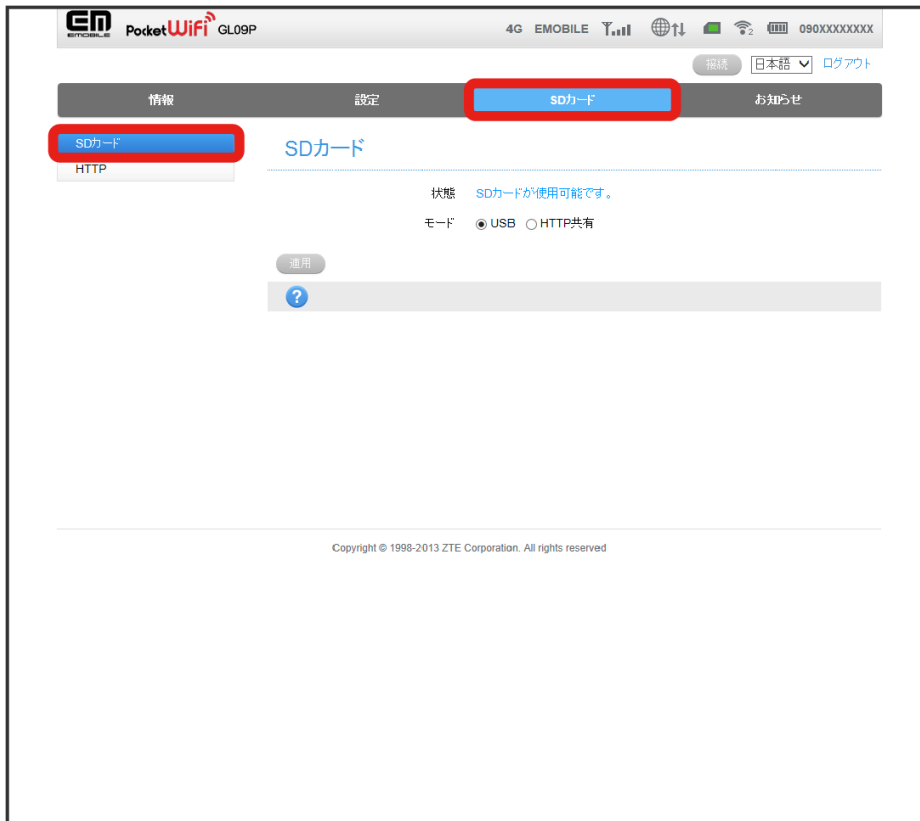

SDカード画面が表示されます。

#### 2

モードを選択 **適用**



**USB** を選択した場合は、設定完了です。

- ・「モード」を **HTTP共有** に設定した場合、設定項目が表示されます。
- ・「SDカードセキュリティ設定」は、「モード」で **HTTP共有** を選択すると表示されます。

## 3

共有する範囲やアクセスタイプを設定 → 適用

### SDカード

状態 SDカードが使用可能です。

モード  USB  HTTP共有

共有設定  有効  無効

共有パス  全体  カスタム

アクセスタイプ  読み書き  読み取り専用

共有パス \*

 設定が適用されます。

- ・共有設定を **有効** にすると、WEB UIのログイン画面に「SDカードを表示」が表示され、WEB UIにログインせずにSDカードの内容を表示したり、操作したりできます。

## 4

必要に応じてSDカードセキュリティ設定でパスワードを入力 → 適用

### SDカードセキュリティ設定

現在のパスワード

新しいパスワード

新しいパスワード(確認用)

 新しいパスワードが設定されます。

- ・パスワードが設定されていない場合は、「現在のパスワード」欄は空欄のままになります。
- ・設定したパスワードは、メモを取るなどして忘れないようにしてください。

## SDカードのデータを表示する

SDカード内のフォルダやファイルの一覧をWEB UIに表示できます。

この手順は、**SDカード** でモードを **HTTP共有** にし、共有設定を **有効** にした場合を例にして説明します。

### 1

WEB UIを起動

🚩 ログイン画面が表示されます。

### 2

SDカードを表示

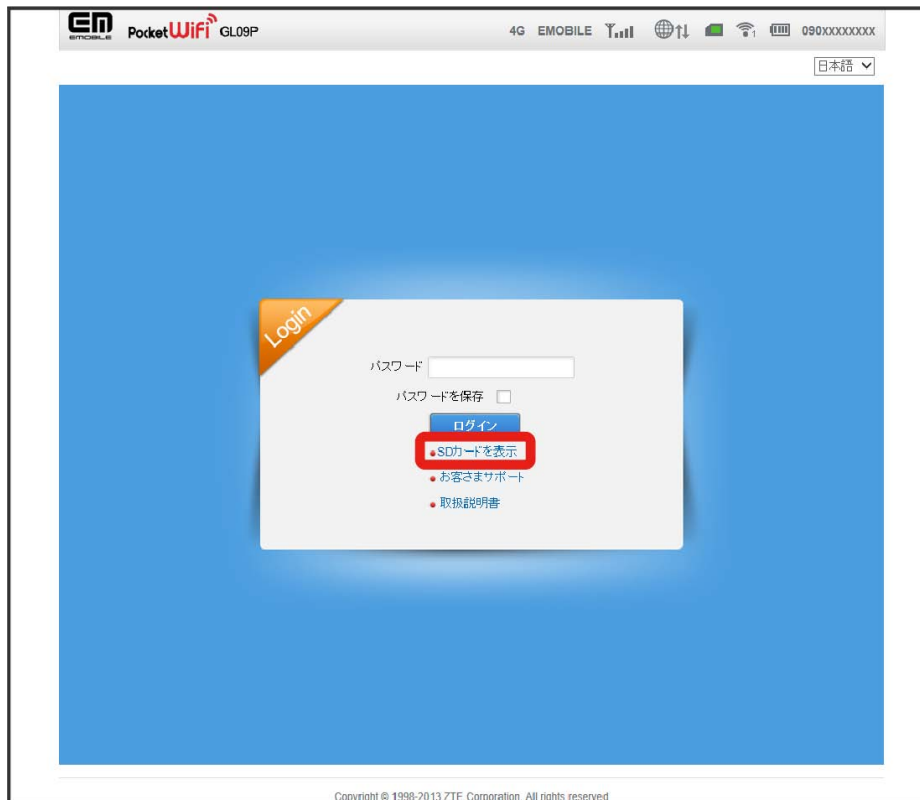

🚩 HTTP画面にSDカード内のフォルダとファイルの一覧が表示されます。

- ・パスワードを設定している場合は、パスワード入力画面が表示されます。設定したパスワードを入力して **適用** をクリックしてください。
- ・ログインしてからSDカードのデータを表示する場合は、ログイン後、**SDカード** → **HTTP** をクリックしてください。

## 3

確認したいフォルダの名前をクリック

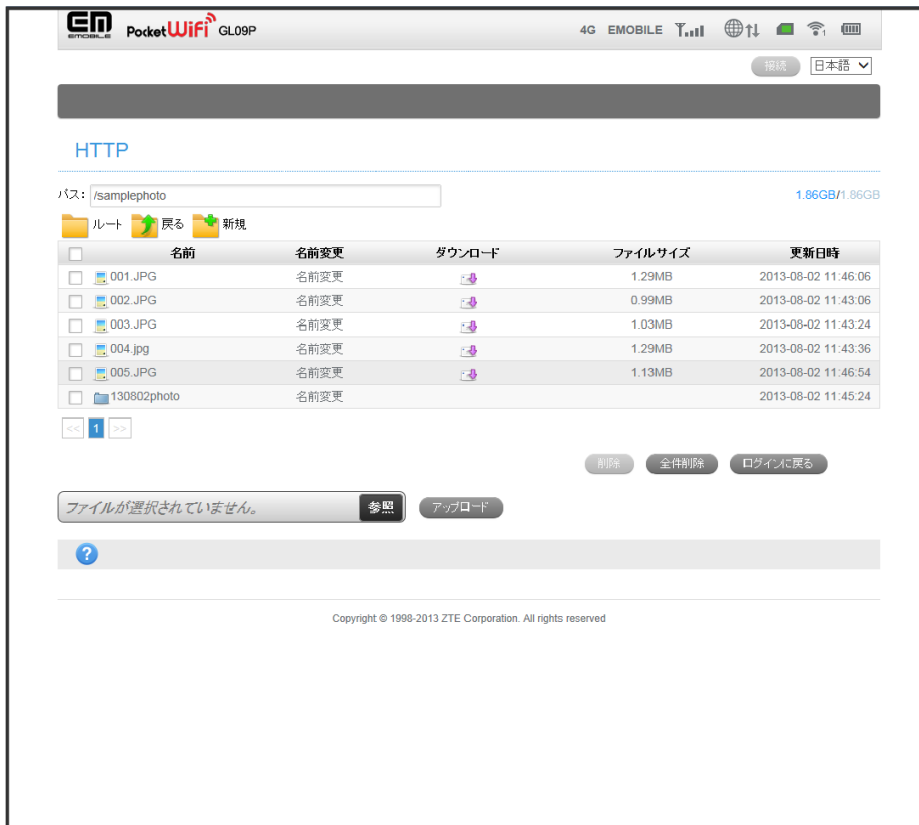

🚩 クリックしたフォルダに保存されているファイルやフォルダが表示されます。

- ・SDカードの最上位階層に戻る場合は、**ルート** をクリックしてください。
- ・1つ上の階層に戻る場合は、**戻る** をクリックしてください。
- ・表示された階層に新しいフォルダを作成する場合は、**新規** をクリックして、フォルダ名を入力してください。
- ・フォルダやファイル名を変更する場合は、変更したいフォルダやファイルの **名前変更** をクリックしてください。
- ・ログイン画面に戻る場合は、**ログインに戻る** をクリックしてください。

## SDカードのデータをパソコンに保存する

SDカード内のデータをパソコンに保存できます。

### 1

保存するファイルのダウンロードアイコン (  ) をクリック

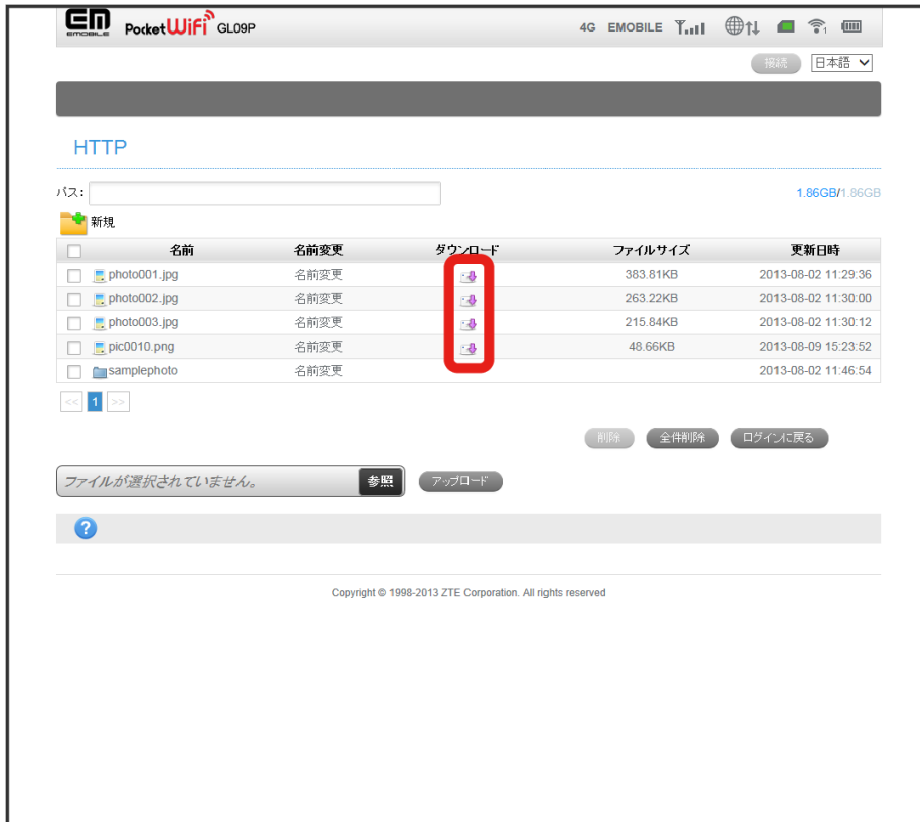

### 2

名前を付けて保存 → 保存先フォルダを指定 → 保存

 選択したファイルが指定したフォルダに保存され、ダウンロード完了のメッセージが表示されます。

- ・保存方法や保存先フォルダの指定方法は、お使いのパソコンやブラウザによって異なります。
- ・ダウンロード中は、ページを更新しないでください。

## SDカードにデータを保存する

パソコンに保存されているデータを、SDカードに保存できます。

1

保存先フォルダを開く

The screenshot shows the web interface of a PocketWiFi GL09P device. At the top, it displays the device name and status (4G EMOBILE). Below the status bar, there are buttons for '接続' (Connect) and '日本語' (Japanese). The main content area is titled 'HTTP' and shows a file list with columns for '名前' (Name), '名前変更' (Rename), 'ダウンロード' (Download), 'ファイルサイズ' (File Size), and '更新日時' (Last Modified). The file list contains five entries: photo001.jpg, photo002.jpg, photo003.jpg, pic0010.png, and samplephoto. Below the table, there are navigation buttons: '<< 1 >>'. At the bottom of the interface, there are buttons for '削除' (Delete), '全件削除' (Delete All), and 'ログインに戻る' (Return to Login). A message at the bottom states 'ファイルが選択されていません。' (No files are selected.) with '参照' (View) and 'アップロード' (Upload) buttons. The footer contains the copyright notice: 'Copyright © 1998-2013 ZTE Corporation. All rights reserved.'

| 名前           | 名前変更 | ダウンロード | ファイルサイズ  | 更新日時                |
|--------------|------|--------|----------|---------------------|
| photo001.jpg | 名前変更 |        | 383.81KB | 2013-08-02 11:29:36 |
| photo002.jpg | 名前変更 |        | 263.22KB | 2013-08-02 11:30:00 |
| photo003.jpg | 名前変更 |        | 215.84KB | 2013-08-02 11:30:12 |
| pic0010.png  | 名前変更 |        | 48.66KB  | 2013-08-09 15:23:52 |
| samplephoto  | 名前変更 |        |          | 2013-08-02 11:46:54 |

EN PocketWiFi GL09P 4G EMOBILE Y...ll 接続 日本語

HTTP

パス: /samplephoto 1.86GB/1.86GB

ルート 戻る 新規

| <input type="checkbox"/> | 名前          | 名前変更 | ダウンロード | ファイルサイズ | 更新日時                |
|--------------------------|-------------|------|--------|---------|---------------------|
| <input type="checkbox"/> | 001.JPG     | 名前変更 |        | 1.29MB  | 2013-08-02 11:46:06 |
| <input type="checkbox"/> | 002.JPG     | 名前変更 |        | 0.99MB  | 2013-08-02 11:43:06 |
| <input type="checkbox"/> | 003.JPG     | 名前変更 |        | 1.03MB  | 2013-08-02 11:43:24 |
| <input type="checkbox"/> | 004.jpg     | 名前変更 |        | 1.29MB  | 2013-08-02 11:43:36 |
| <input type="checkbox"/> | 005.JPG     | 名前変更 |        | 1.13MB  | 2013-08-02 11:46:54 |
| <input type="checkbox"/> | 130802photo | 名前変更 |        |         | 2013-08-02 11:45:24 |

<< 1 >>

削除 全件削除 ログインに戻る

ファイルが選択されていません。 **参照** アップロード

?

Copyright © 1998-2013 ZTE Corporation. All rights reserved

🇯🇵 ファイルを選択するダイアログボックスが表示されます。

保存するファイルを選択



## アップロード

The screenshot shows the PocketWiFi GL09P web interface. At the top, it displays 'PocketWiFi GL09P' and '4G EMOBILE'. Below the header, there is a '接続' button and a language dropdown set to '日本語'. The main content area is titled 'HTTP' and shows a path '/samplephoto' with a storage indicator '1.86GB/1.86GB'. A table lists files with columns for '名前', '名前変更', 'ダウンロード', 'ファイルサイズ', and '更新日時'. Below the table, there are navigation buttons: '<< 1 >>'. At the bottom, there is a file selection area with '007.JPG' selected, and buttons for '変更' and 'アップロード'. The 'アップロード' button is highlighted with a red box. Below this, there is a question mark icon and a copyright notice: 'Copyright © 1998-2013 ZTE Corporation. All rights reserved'.

🚩 保存完了のメッセージが表示され、ファイル名が一覧に追加されます。

- ・ファイルの保存中は、ページを更新しないでください。
- ・2GBを超えるファイルはアップロードできません。

## SDカードからデータを削除する

SDカード内のフォルダやファイルを削除できます。

## 1

削除するフォルダまたはファイルの先頭にあるボックスにチェック

EN PocketWifi GL09P 4G EMOBILE 接続 日本語

HTTP

パス: 1.86GB/1.86GB

新規

|                                     | 名前           | 名前変更 | ダウンロード | ファイルサイズ  | 更新日時                |
|-------------------------------------|--------------|------|--------|----------|---------------------|
| <input type="checkbox"/>            | photo001.jpg | 名前変更 |        | 383.81KB | 2013-08-02 11:29:36 |
| <input checked="" type="checkbox"/> | photo002.jpg | 名前変更 |        | 263.22KB | 2013-08-02 11:30:00 |
| <input checked="" type="checkbox"/> | photo003.jpg | 名前変更 |        | 215.84KB | 2013-08-02 11:30:12 |
| <input type="checkbox"/>            | pic0010.png  | 名前変更 |        | 48.66KB  | 2013-08-09 15:23:52 |
| <input type="checkbox"/>            | samplephoto  | 名前変更 |        |          | 2013-08-02 11:46:54 |

削除 全件削除 ログインに戻る

ファイルが選択されていません。 参照 アップロード

Copyright © 1998-2013 ZTE Corporation. All rights reserved

- ・一覧表示のページを移動すると、移動前につけたチェックは無効になります。
- ・見出し行の先頭にあるボックスにチェックをつけたり外したりすると、現在表示されているすべてのボックスにチェックをつけたり外したりできます。

## 2

## 削除

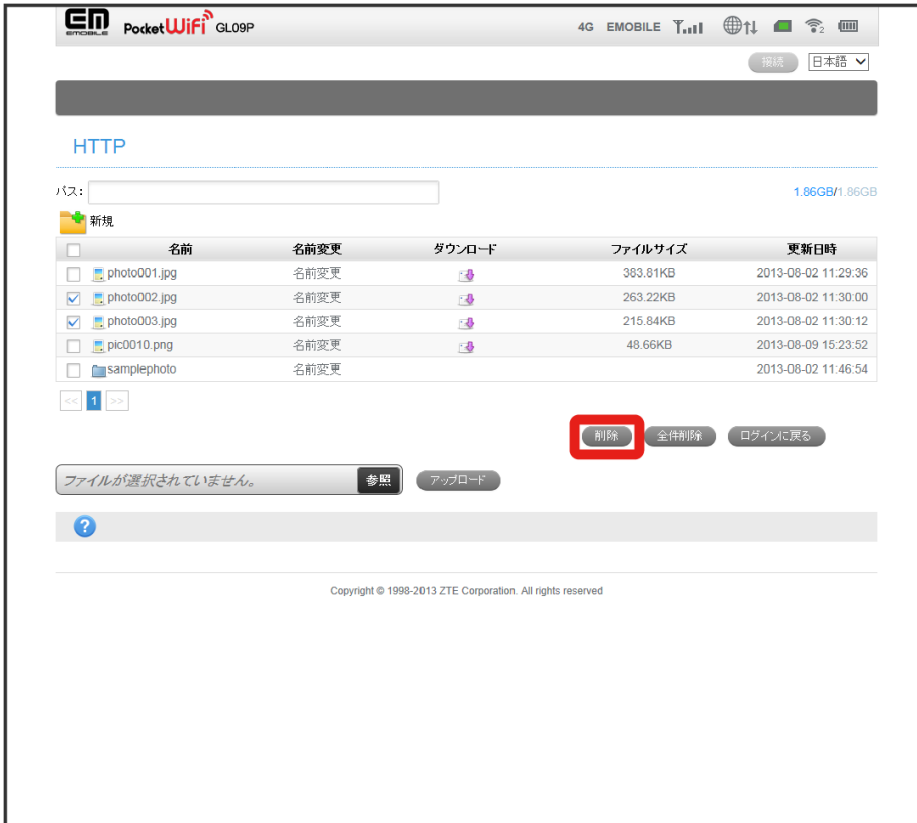

EN Pocke**t**Wifi GL09P 4G EMOBILE 接続 日本語

HTTP

パス:  1.86GB/1.86GB

新規

| <input type="checkbox"/>            | 名前           | 名前変更 | ダウンロード | ファイルサイズ  | 更新日時                |
|-------------------------------------|--------------|------|--------|----------|---------------------|
| <input type="checkbox"/>            | photo001.jpg | 名前変更 |        | 383.81KB | 2013-08-02 11:29:36 |
| <input checked="" type="checkbox"/> | photo002.jpg | 名前変更 |        | 263.22KB | 2013-08-02 11:30:00 |
| <input checked="" type="checkbox"/> | photo003.jpg | 名前変更 |        | 215.84KB | 2013-08-02 11:30:12 |
| <input type="checkbox"/>            | pic0010.png  | 名前変更 |        | 48.66KB  | 2013-08-09 15:23:52 |
| <input type="checkbox"/>            | samplephoto  | 名前変更 |        |          | 2013-08-02 11:46:54 |

<< 1 >>

削除 全件削除 ログインに戻る

ファイルが選択されていません。 参照 アップロード

?

Copyright © 1999-2013 ZTE Corporation. All rights reserved

削除の実行を確認するメッセージが表示されます。

・SDカード内の全データを削除する場合は、**全件削除** をクリックします。

## 3

## はい

削除が実行されます。

## かんたん設定を行う

かんたん設定では、本機を利用する上で必要な主要設定項目をウィザード形式で設定できます。  
かんたん設定で設定した内容は、設定完了後に修正することもできます。  
詳細な設定項目については、他のメニューから設定する必要があります。

### かんたん設定を行う

#### 1

設定画面で **かんたん設定**



🚩 **かんたん設定画面が表示されます。**

#### 2

記載内容を確認 ➡ **次へ**

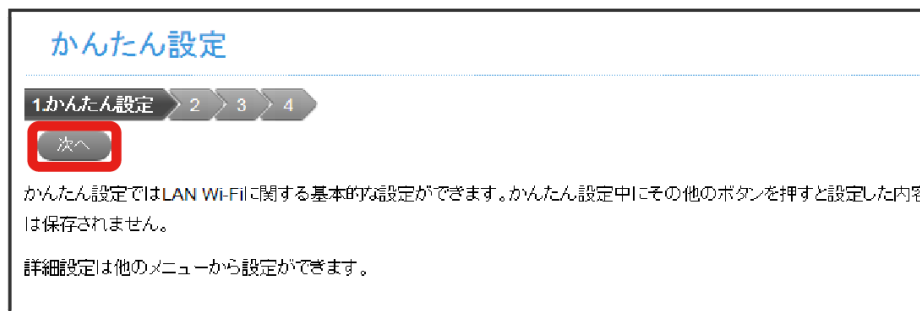

🚩 **SSID設定画面が表示されます。**

## 3

SSID名を入力し、SSIDステータスの **有効** / **無効** を選択 → **次へ**



かんたん設定

1 2. SSID設定 3 4

前へ 次へ

SSID設定

SSID \* EMOBILE-GL09P-XXXX

SSIDステータス  有効  無効

🚩 セキュリティー設定画面が表示されます。

・ SSID欄には、現在設定されているSSID（ネットワーク名）が表示されます。

## 4

認証方式と暗号化方式を選択し、セキュリティーキーを設定 → **次へ**



かんたん設定

1 2 3. セキュリティー設定 4

前へ 次へ

認証方式

認証方式 WPA-PSK/WPA2-PSK

WPA暗号化方式  TKIP  AES  自動

セキュリティーキー \* ●●●●●●  セキュリティーキーを表示

🚩 設定内容確認画面が表示されます。

## 5

設定内容を確認 → **適用**



かんたん設定

1 2 3 4. 設定内容の確認

前へ 次へ

SSID EMOBILE-GL09P-XXXX

SSIDステータス 無効

認証方式 WPA-PSK/WPA2-PSK

🚩 設定が適用され、かんたん設定画面に戻ります。

・ 設定を変更したい場合は、**前へ** で該当ページまで戻り、設定し直してください。

### ! 設定変更時のご注意

無線LANで接続した端末から、WEB UIのかんたん設定でLAN Wi-Fiの設定を変更すると、無線LANの接続が切れることがあります。再接続するには、無線LAN端末を再接続する必要がありますので、ご注意ください。

## 4G/LTE/3Gの設定を行う

4G/LTE/3Gネットワークへの接続に関する設定を行います。

### ネットワークを選択する

ネットワーク選択では次の項目が設定できます。

| 設定項目         | 説明                              |
|--------------|---------------------------------|
| ネットワークオペレーター | ネットワークオペレーターの選択方法（自動/手動）を設定します。 |

#### 1

設定画面で **ネットワーク** → **ネットワークオペレーター**



🚩 ネットワークオペレーター選択画面が表示されます。

#### 2

ネットワークオペレーターを選択 → **適用**

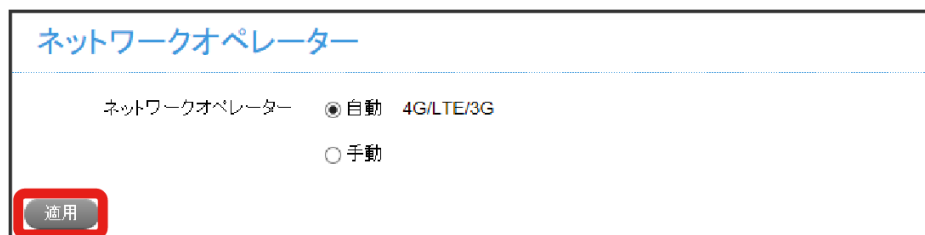

🚩 設定が適用されます。

・「手動」を選択した場合、**適用** が **検索** に変わります。**検索** → 利用可能なネットワークオペレーターを選択 → **適用** で設定してください。  
ただし日本国内では、「手動」を選択して検索しても、ネットワークオペレーターが表示されず、設定できません。

## APNを設定する

初期値とするアクセスポイント名 (APN) を設定します。プロファイル (接続設定) を新規作成、編集、削除することもできます。

1

設定画面で ネットワーク → APN



🚩 APN設定画面が表示されます。

2

プロファイルを選択 → 初期値として設定



🚩 選択したプロファイルが初期値として設定されます。

・ EMOBILE AのAPNも同じ手順で設定します。

## プロファイルを新規登録する

設定する項目は次のとおりです。

| 設定項目    | 説明                                  |
|---------|-------------------------------------|
| プロファイル  | プルダウンリストには、すでに登録されているプロファイルが表示されます。 |
| プロファイル名 | プロファイル名を入力します。                      |
| APN     | APNを入力します。                          |
| 認証      | 認証方式を選択します。                         |
| ユーザー名   | ユーザー名を入力します。                        |
| パスワード   | パスワードを入力します。                        |

### 1

設定画面で **ネットワーク** → **APN**



🚩 APN設定画面が表示されます。

### 2

追加



🚩 APN設定項目が表示されます。



3

各項目を設定 → 適用

### EMOBILE エリアAPN設定

現在のAPN Commercial

プロファイル Commercial

プロファイル名 \* XXXXXXXX

APN \* XXXXXX

認証 XXXX

ユーザー名 XXX

パスワード ●●●●

 適用を確認する画面が表示されます。

・登録しない場合は、 をクリックしてください。

## 登録されているプロファイルを編集する

すでに登録されているプロファイルを編集できます。

・お買い上げ時に設定されている初期プロファイルおよび使用中のプロファイルは編集できません。

### 1

設定画面で **ネットワーク** → **APN**

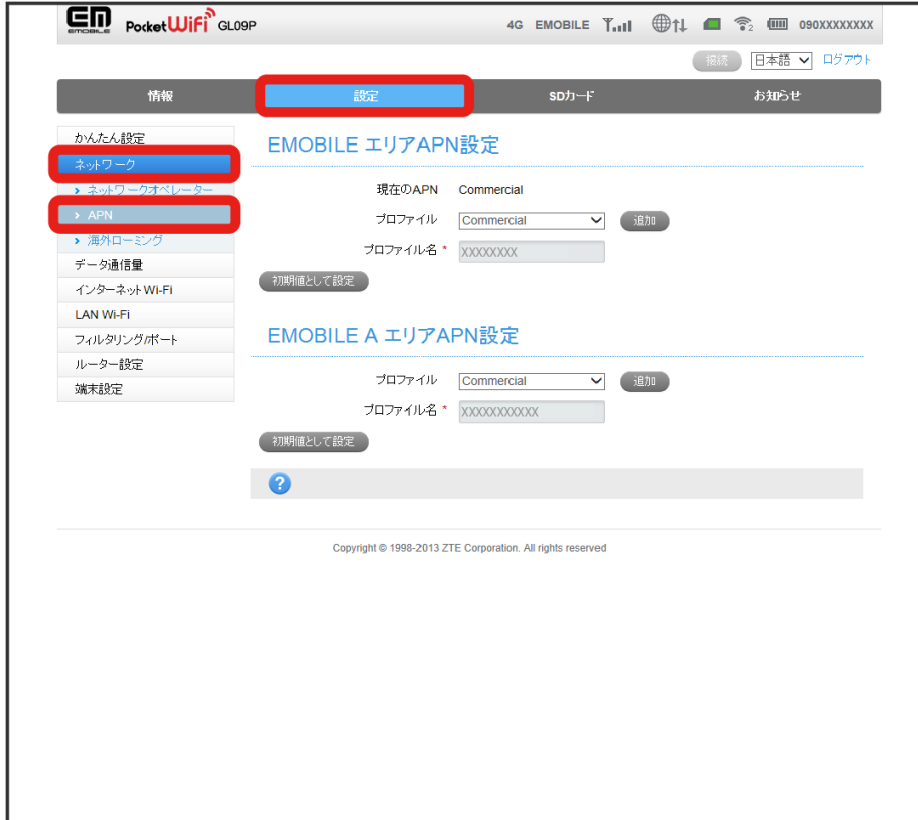

🚩 APN設定画面が表示されます。

### 2

編集するプロファイルを選択



3

各項目を編集 → 適用

### EMOBILE エリアAPN設定

現在のAPN Commercial

プロファイル

プロファイル名 \*

APN \*

認証

ユーザー名

パスワード

 編集結果が保存されます。

・初期値として設定する場合は、 をクリックします。

## 登録されているプロファイルを削除する

登録されているプロファイルを削除できます。

- ・お買い上げ時に設定されている初期プロファイルおよび使用中のプロファイルは削除できません。

1

設定画面で **ネットワーク** → **APN**



🚩 APN設定画面が表示されます。

2

削除するプロファイルを選択 → **削除**



🚩 削除を確認する画面が表示されます。

3

はい

🚩 選択したプロファイルが削除されます。

## 海外ローミングを設定する

海外においては3Gネットワークへのローミングが可能になります。

1

設定画面で ネットワーク → 海外ローミング



🚩 海外ローミング設定画面が表示されます。

2

モードを選択 → 適用

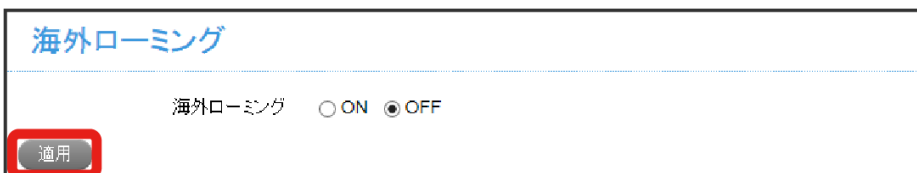

🚩 選択したモードが設定されます。

### ⚠️ 海外ご利用時のご注意

海外から日本に移動したときは、電源をいったん切り、再度入れ直してください。

## データ通信量を設定する

データ通信量を本機ディスプレイに表示するかどうかを設定します。また、データ通信量の最大通信量と通信量をリセットする日を設定します。

### データ通信量を本機ディスプレイに表示する

データ通信量を本機ディスプレイに表示します。

1

設定画面で **データ通信量**

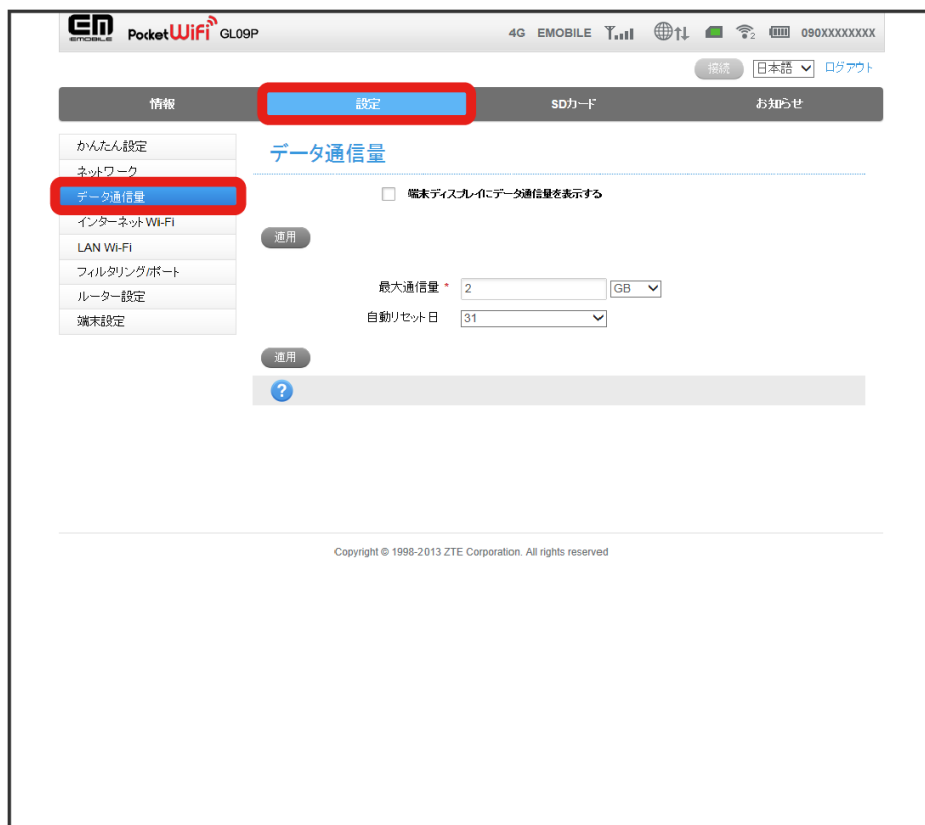

☑ データ通信量設定画面が表示されます。

2

「端末ディスプレイにデータ通信量を表示する」にチェックマークを付ける → **適用**

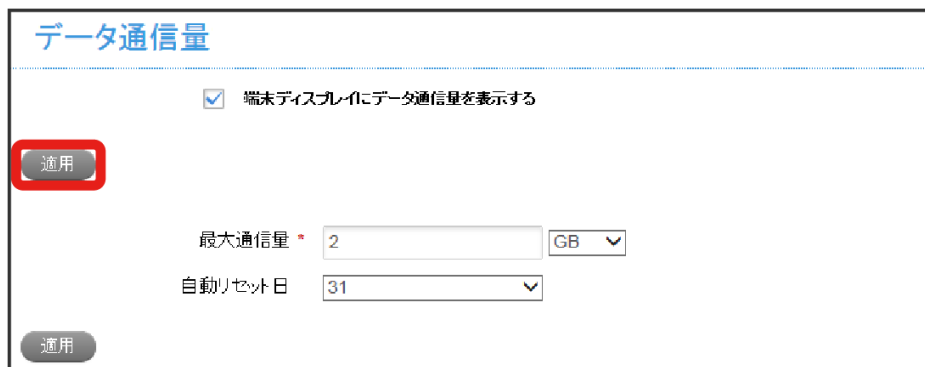

☑ 設定が適用されます。

・本機ディスプレイには、データ通信量、最大通信量、および最大通信量に対するデータ通信量の割合を示すバーが表示されます。

## 最大通信量とリセット日を設定する

最大通信量とデータ通信量を自動的にリセットする日を設定できます。

設定する最大通信量は、それ以上通信ができなくなることを示すものではありません。お使いいただく際の目安としてご利用ください。

1

設定画面で **データ通信量**

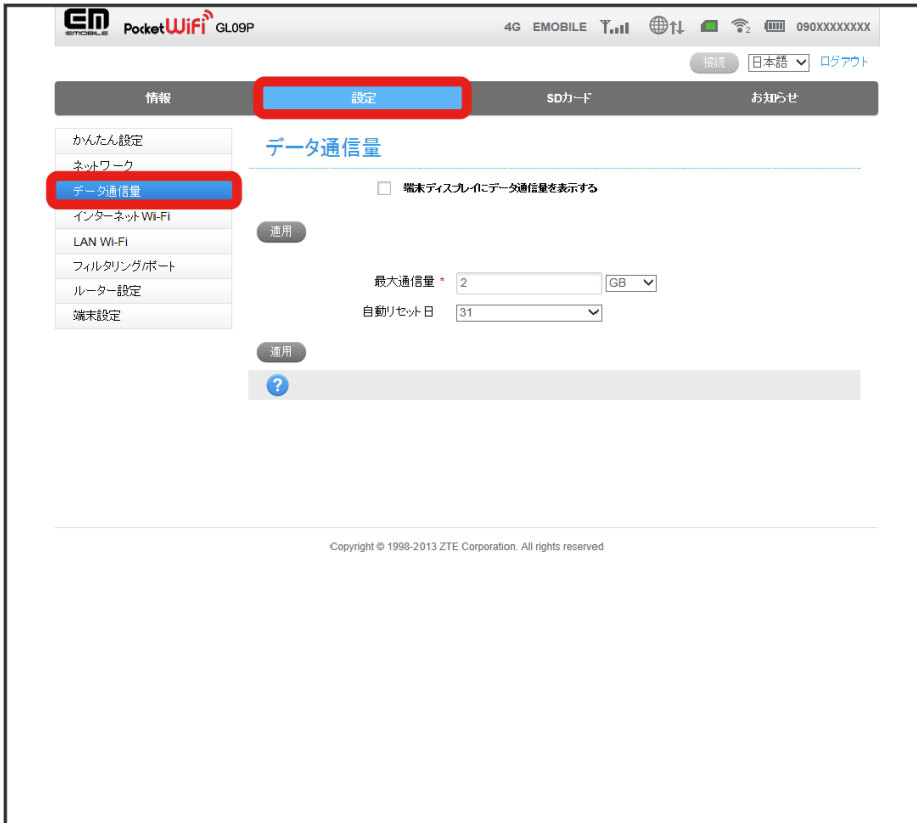

🚩 データ通信量設定画面が表示されます。

2

各項目を設定 → **適用**

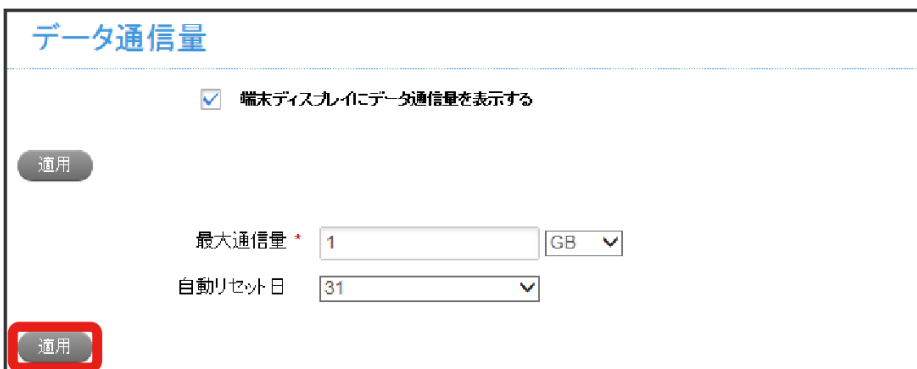

🚩 設定が適用されます。

・自動リセット日を31に設定すると、月末日が31日に満たない月でも月末日にリセットされます。

## インターネットWi-Fiの設定を行う

本機は、自宅や会社の無線LANルーターや、ソフトバンクWi-Fiスポットなどと接続して、インターネットに接続できます。このインターネット接続のことを、「インターネットWi-Fi」と表記しています。

### Wi-Fiの基本設定を行う

インターネットWi-Fi接続に関する基本設定を行います。

インターネットWi-Fiを設定するには、あらかじめマルチSSID設定を無効にしておく必要があります。詳しくは「LAN Wi-Fi設定を行う」を参照してください。

#### 1

設定画面で **インターネットWi-Fi** → **インターネットWi-Fi**



インターネットWi-Fi設定画面が表示されます。

#### 2

インターネットWi-Fi設定の **有効** / **無効** を選択 → **適用**

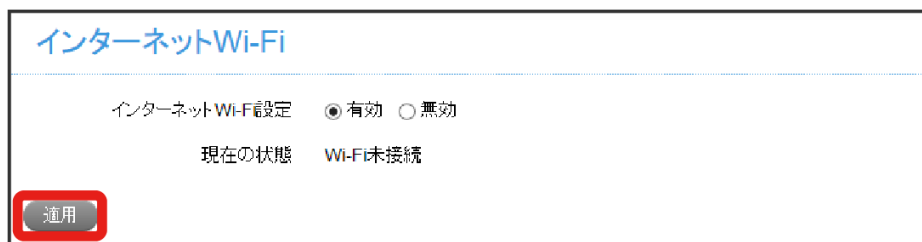

設定が適用されます。

- ・インターネットWi-Fi起動中は、マルチSSID機能はご利用になれません。
- ・インターネットWi-Fi設定を **無効** にした場合、ソフトバンクWi-Fiスポットへは接続できません。
- ・インターネットWi-Fi設定を **有効** に設定している場合、本機に接続している無線LAN端末の接続数や回線の混雑状況などによっては、最大通信速度が低下する場合があります。



## ソフトバンクWi-Fiスポットを設定する

1

設定画面で インターネットWi-Fi → インターネットWi-Fi



インターネットWi-Fi設定画面が表示されます。

2

ソフトバンクWi-Fiスポット設定の各項目を設定 → 適用

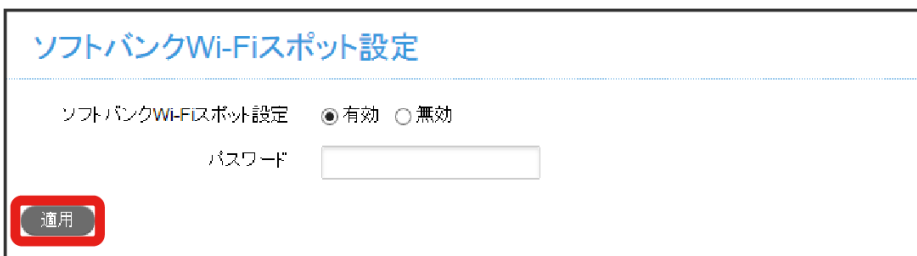

設定が適用されます。

・ **有効** を選択した場合は、パスワードを入力します。パスワードは、USIMカードに記載された番号の下4桁になります。

## プロフィールに接続する

プロフィールに接続するには、**インターネットWi-Fi設定** が **有効** になっている必要があります。

1

設定画面で **インターネットWi-Fi** → **インターネットWi-Fi**



インターネットWi-Fi設定画面が表示されます。

2

ワイヤレスネットワークで接続したいプロフィールを選択 → **接続**



接続の確認画面が表示されます。

3

はい

選択したプロフィールに接続します。

## プロフィールを追加する

プロフィールのリストを表示するには、**インターネットWi-Fi設定** が **有効** になっている必要があります。  
最大26件のプロフィールを追加できます。

1

設定画面で **インターネットWi-Fi** → **インターネットWi-Fi**

EN PocketWiFi GL09P 4G EMOBILE 090XXXXXXXXX

情報 **設定** SDカード お知らせ

かんたん設定  
ネットワーク  
データ通信量  
**インターネットWi-Fi**  
インターネットWi-Fi  
WPS  
LAN Wi-Fi  
フィルタリングポート  
ルーター設定  
端末設定

**インターネットWi-Fi**

インターネットWi-Fi設定  有効  無効  
現在の状態 Wi-Fi未接続

通用

**ソフトバンクWi-Fiスポット設定**

ソフトバンクWi-Fiスポット設定  有効  無効  
パスワード

通用

**ワイヤレスネットワーク**

接続 削除 編集 **追加** 下へ 上へ

| 選択                    | プロフィール   | SSID           | 信号レベル | 認証方式      |
|-----------------------|----------|----------------|-------|-----------|
| <input type="radio"/> | XXXXXXXX | XXXXX-XXXXXXXX |       | 802.1xEAP |
| <input type="radio"/> | XXXXXXXX | XXXXX-XXXXXXXX |       | OPEN      |
| <input type="radio"/> | XXXXXXXX | XXXXX-XXXXXXXX |       | OPEN      |
| <input type="radio"/> | XXXXXXXX | XXXXX-XXXXXXXX |       | OPEN      |

Copyright © 1998-2013 ZTE Corporation. All rights reserved

インターネットWi-Fi設定画面が表示されます。

2

ワイヤレスネットワークで **追加**

**ワイヤレスネットワーク**

接続 削除 編集 **追加** 下へ 上へ

| 選択                    | プロフィール   | SSID           | 信号レベル | 認証方式      |
|-----------------------|----------|----------------|-------|-----------|
| <input type="radio"/> | XXXXXXXX | XXXXX-XXXXXXXX |       | 802.1xEAP |
| <input type="radio"/> | XXXXXXXX | XXXXX-XXXXXXXX |       | OPEN      |
| <input type="radio"/> | XXXXXXXX | XXXXX-XXXXXXXX |       | OPEN      |
| <input type="radio"/> | XXXXXXXX | XXXXX-XXXXXXXX |       | OPEN      |

スキャンが実行され、Wi-Fiスポットを追加画面が表示されます。

各項目に入力または一覧から選択 → **適用**

### Wi-Fiスポットを追加

プロファイル \*

SSID \*

認証方式

暗号化方式

|                                  | SSID                           | 信号レベル   | 認証方式          |
|----------------------------------|--------------------------------|---|---------------|
| <input type="radio"/>            | XXXXXXXXXXXXXX                 |  | WPAPSKWPA2PSK |
| <input type="radio"/>            | XXXXXXXXXXXXXX                 |  | WPAPSKWPA2PSK |
| <input type="radio"/>            | XXXXXXXXXXXXXX                 |  | WPAPSKWPA2PSK |
| <input type="radio"/>            | XXXXXXXXXXXXXX                 |  | OPEN          |
| <input type="radio"/>            | XXXXXXXXXXXXXX                 |  | OPEN          |
| <input checked="" type="radio"/> | XXXXXXXXXXXXXXXXXXXX<br>XXXXXX |  | OPEN          |

 ワイヤレスネットワークの一覧に追加されます。

・追加したいSSIDが表示されない場合は、**更新** をクリックして一覧を更新してください。

## プロフィールを編集する

プロフィールのリストを表示するには、**インターネットWi-Fi設定** が **有効** になっている必要があります。

1

設定画面で **インターネットWi-Fi** → **インターネットWi-Fi**



インターネットWi-Fi設定画面が表示されます。

2

編集したいプロフィールを選択 → **編集**

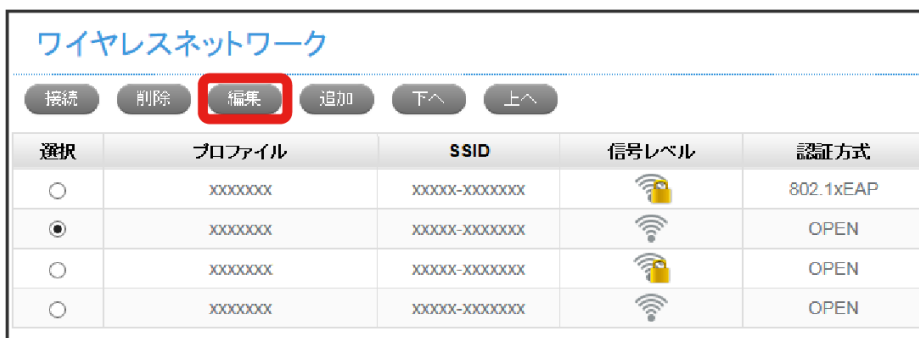

Wi-Fiスポットの編集画面が表示されます。

3

必要に応じて編集 → 適用

### Wi-Fiスポットを編集

プロフィール \* XXXXXXXX

SSID \* XXXXX-XXXXX

認証方式 OPEN ▼

暗号化方式 暗号化なし ▼

適用 戻る

### 静的IP設定

静的IP設定  有効  無効

適用

 変更が適用されます。

## プロフィールを削除する

プロフィールのリストを表示するには、**インターネットWi-Fi設定** が **有効** になっている必要があります。

1

設定画面で **インターネットWi-Fi** → **インターネットWi-Fi**



インターネットWi-Fi設定画面が表示されます。

2

削除したいプロフィールを選択 → **削除**



削除の実行を確認するメッセージが表示されます。

3

[はい]

選択したプロフィールが削除されます。

## WPSの接続方式を設定する（WPS設定）

1

設定画面で インターネットWi-Fi → WPS

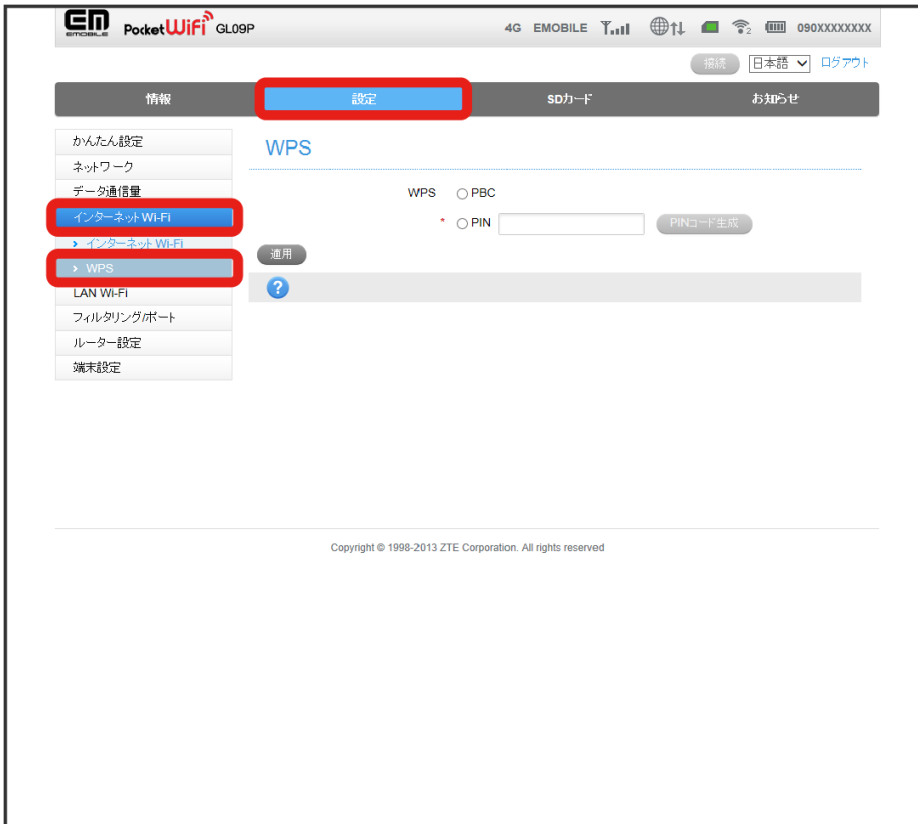

🚩 WPS設定画面が表示されます。

2

WPSの接続方式を選択 → 適用

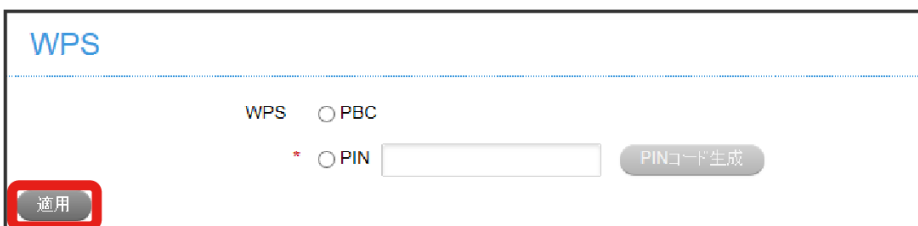

🚩 設定が **有効** になります。

・「WPS」で「PIN」を選択した場合、**PINコード生成** をクリックしてPINコードを取得してください。



## 💡 ソフトバンクWi-Fiスポットへのログイン

ソフトバンクWi-Fiスポットへのログインパスワードは、USIMカードに記載された番号の下4桁になります。



## ⚠ インターネットWi-Fi設定変更時のご注意

無線LANで接続した端末から、WEB UIでインターネットWi-Fiの設定を変更すると、無線LANの接続が切れることがあります。再接続するには、無線LAN端末を再接続する必要がありますので、ご注意ください。

## LAN Wi-Fi設定を行う

本機は、パソコンやスマートフォン、ゲーム機などと無線LAN接続できます。この無線LAN接続を「LAN Wi-Fi」と表記しています。LAN Wi-Fiで本機と接続した無線LAN端末は、本機のインターネットWi-Fi機能を使って、インターネットにアクセスできます。

### 無線LANの基本設定を行う（基本）

マルチSSIDや本機のSSID（ネットワーク名）の設定を行います。

マルチSSIDを設定する場合は、あらかじめインターネットWi-Fi設定を「無効」にしておきます。詳しくは「[インターネットWi-Fiの設定を行う](#)」を参照してください。

設定する項目は次のとおりです。

| 設定項目         | 説明   |
|--------------|--|
| マルチSSID      | マルチSSIDの有効/無効を設定します。   |
| SSID         | SSID（ネットワーク名）を設定します。   |
| プライバシーセパレーター | 同じSSID（ネットワーク名）に接続する端末同士での通信の有効/無効を設定します。  |
| SSIDステルス     | SSID（ネットワーク名）の非通知の有効/無効を設定します。   |
| 認証方式         | ネットワーク接続要求に対する認証方式を選択します。  |
| WPA暗号化方式     | WPA暗号化方式を設定します。認証方式で「WPA-PSK」、「WPA2-PSK」、または「WPA-PSK/WPA2-PSK」を選択しているときに表示されます。      |
| 暗号化方式        | 暗号化方式を設定します。認証方式で「OPEN」を選択しているときに表示されます。   |
| デフォルトキー      | デフォルトのWEPキーを選択します。認証方式で「OPEN」を選択し、暗号化方式で「WEP」を選択したとき、または認証方式で「SHARED」を選択したときに表示されます。 |
| セキュリティーキー    | セキュリティーキーを設定します。   |
| 最大接続数        | 同じSSIDに接続可能な最大端末数を設定します。   |

1

設定画面で [LAN Wi-Fi](#) → [基本設定](#)



LAN Wi-Fiの基本設定画面が表示されます。

## 2

マルチSSIDの **有効** / **無効** を選択 → **適用**

### 基本設定

マルチSSID  有効  無効

**適用**

 **有効** を選択した場合は、確認メッセージが表示されます。**無効** を選択した場合は、設定が適用されます。

- ・ **有効** を選択すると、マルチSSID分離の有効/無効、およびSSID BからWEB UIアクセスを許可するかどうかの設定項目が表示されます。マルチSSID分離を **有効** に設定すると、SSID AとSSID Bの通信が可能になります。

## 3

**はい**

## 4

SSID設定の各項目を設定 → **適用**

### SSID A

SSID \*

プライバシーセパレーター  有効  無効

SSIDステルス  有効  無効

認証方式

WPA暗号化方式  TKIP  AES  自動

セキュリティキー \*   セキュリティキーを表示

最大接続数

**適用**

 設定が適用されます。

- ・ マルチSSIDを **有効** にすると、SSID Bの設定ができます。
- ・ マルチSSIDを **有効** にすると、WPSモードでWPS対応機器と接続することはできません。
- ・ マルチSSID設定を **有効** にしている場合、本機に接続している無線LAN端末の接続数や回線の混雑状況などによっては、最大通信速度が低下する場合があります。

## 無線LANの詳細設定を行う

設定する項目は次のとおりです。

| 設定項目             | 説明  |
|------------------|---|
| 通信規格             | 無線LANの通信規格を設定します。   |
| 周波数帯域幅           | 20MHzまたは40MHzの周波数帯域を選択します。                                    |
| 国/地域コード          | 本機を使用する国/地域コードを選択します。海外でこの端末を使用する場合は、国/地域コードを変更してください。        |
| チャンネル            | 利用するチャンネルをAuto (1-11) とAuto (1-13) から選択することができます。             |
| 圏外通知             | 圏外通知のON/OFFを設定します。ネットワークが圏外になったときにブラウザで通知します。                 |
| Wi-Fi自動切断        | Wi-Fi自動切断のON/OFFを設定します。ネットワークが圏外になったときにクライアントとのWi-Fi接続を切断します。 |
| 端末にSSIDとパスワードを表示 | 端末に本機のSSIDとパスワードを表示するかどうかを設定します。                              |

### 1

設定画面で LAN Wi-Fi → 詳細設定



LAN Wi-Fiの詳細設定画面が表示されます。

2

各項目を設定 → 適用

### 詳細設定

|                  |   |
|------------------|---|
| 通信規格             | 自動 (11b/11g/11n) ▼  |
| 周波数帯域幅           | 20MHz/40MHz ▼   |
| 国/地域コード          | 日本 ▼  |
| チャンネル            | 自動(1-11) ▼  |
| 圏外通知             | <input checked="" type="radio"/> ON <input type="radio"/> OFF |
| Wi-Fi自動切断        | <input checked="" type="radio"/> ON <input type="radio"/> OFF |
| 端末にSSIDとパスワードを表示 | <input checked="" type="radio"/> ON <input type="radio"/> OFF |

**適用**

 設定が適用されます。

## WPS対応の無線LAN端末を接続するための設定を行う

WPS機能をお使いいただくための設定を行います。

WPS対応の無線LAN端末を接続するには、「WPS対応の無線LAN端末を接続する」を参照してください。

### 1

設定画面で LAN Wi-Fi → WPS



WPS設定画面が表示されます。

### 2

各項目を設定 → 適用

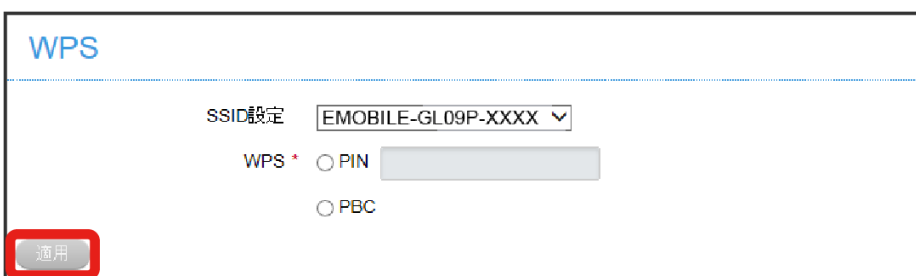

設定が適用され、WPS機能をお使いいただくための設定が完了します。

- ・「WPS」で「PIN」を選択した場合は、接続する端末によって生成されたPINコード（8桁）を入力します。

## MACアドレスフィルタリングを設定する

接続を禁止する無線LAN端末のMACアドレスを登録します。最大10個まで登録できます。

1

設定画面で LAN Wi-Fi → MACアドレスフィルタリング



🚩 MACアドレスフィルタリング設定画面が表示されます。

2

ブラックリスト切り替えの **有効** / **無効** を選択 → **適用**

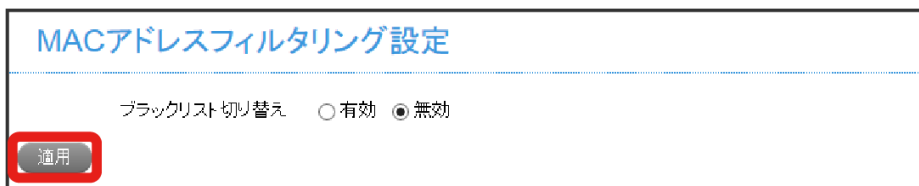

🚩 **無効** に設定した場合は、設定完了です。

・現在接続している端末をブロックする場合は、手順 **3** に進んでください。新しくMACアドレスを追加する場合は、手順 **4** に進んでください。

## 3

接続端末一覧からブロックしたい行で **ブロック**

### MACアドレスフィルタリング設定

ブラックリスト切り替え  有効  無効

**適用**

#### 接続端末一覧

| No. | MACアドレス          |             |
|-----|------------------|-------------|
| 1   | XXXXXXXXXXXXXXXX | <b>ブロック</b> |
| 2   | XXXXXXXXXXXXXXXX | <b>ブロック</b> |

#### ブラックリスト

| No. | MACアドレス |
|-----|---------|
|     |         |

MACアドレス \*

**適用**

🚩 ブロックしたMACアドレスが、接続端末一覧から見えなくなり、ブラックリストに表示されます。

## 4

接続を禁止したい無線LAN端末のMACアドレスを入力 ➡ **適用**

### MACアドレスフィルタリング設定

ブラックリスト切り替え  有効  無効

**適用**

#### 接続端末一覧

| No. | MACアドレス          |             |
|-----|------------------|-------------|
| 1   | XXXXXXXXXXXXXXXX | <b>ブロック</b> |
| 2   | XXXXXXXXXXXXXXXX | <b>ブロック</b> |

#### ブラックリスト

| No. | MACアドレス |
|-----|---------|
|     |         |

MACアドレス \*

**適用**

🚩 入力したMACアドレスがブラックリストに追加されます。



## パケットフィルタリングで設定したMACアドレスを削除する

1

設定画面で LAN Wi-Fi → MACアドレスフィルタリング

Copyright © 1998-2013 ZTE Corporation. All rights reserved

MACアドレスフィルタリング設定画面が表示されます。

2

ブラックリストで、削除したいMACアドレスの右側にある **削除** をクリック

該当するMACアドレスがブラックリストから削除され、フィルタリングの対象から外れます。

### LAN Wi-Fi設定変更時のご注意

無線LANで接続した端末から、WEB UIでLAN Wi-Fiの設定を変更すると、無線LANの接続が切れることがあります。再接続するには、無線LAN端末を再接続する必要がありますので、ご注意ください。

## フィルタリング/ポート設定を行う

IP/ポートフィルタリングやポート割当などの設定を行います。

### IP/ポートフィルタリングの設定を行う

無線LAN機器のIPアドレス、ポート番号を設定することで、接続の許可や拒否のルールを設定、適用することができます。設定項目は次のとおりです。

| 設定項目          | 説明                                      |
|---------------|---|
| IP/ポートフィルタリング | IP/ポートフィルタリング機能の有効/無効を選択します。            |
| デフォルトポリシー     | IP/ポートフィルタリングにデフォルトポリシーを使用するかどうかを設定します。 |
| 送信先IPアドレス     | ルールを適用する送信先端末のIPアドレスを設定します。             |
| 送信元IPアドレス     | ルールを適用する送信元端末のIPアドレスを設定します。             |
| プロトコル         | ルールを適用するプロトコルを選択します。                    |
| 送信先ポート範囲      | ルールを適用する送信先ポート番号、またはポート番号の範囲を設定します。     |
| 送信元ポート範囲      | ルールを適用する送信元ポート番号、またはポート番号の範囲を設定します。     |
| コメント          | ルールについての備考を入力します。                       |

### 1

設定画面で **フィルタリング/ポート** → **ポートフィルタリング**



🚩 ポートフィルタリング設定画面が表示されます。

## 2

基本設定を設定 → 適用

### 基本設定

IPポートフィルタリング  有効  無効

デフォルトポリシー  許可  禁止

**適用**

 無効 に設定した場合は、設定完了です。

・「IP/ポートフィルタリング」を **有効** に設定した場合、「IP/ポートフィルタリング設定」欄と「設定済みルール」欄が表示されます。

## 3

「IP/ポートフィルタリング設定」の各項目を設定 → 適用

### 基本設定

IPポートフィルタリング  有効  無効

デフォルトポリシー  許可  禁止

適用

---

### IP/ポートフィルタリング設定

送信元IPアドレス

送信先IPアドレス

プロトコル TCP+UDP

送信元ポート範囲 \*  -  (1~65535)

送信先ポート範囲 \*  -  (1~65535)

コメント \*

**適用**

---

### 設定済みルール

|    | 送信元IPアドレス | 送信先IPアドレス | プロトコル | 送信元ポート範囲 | 送信先ポート範囲 |   |
|----|-----------|-----------|-------|----------|----------|---|
| <  |           |           |       |          |          | > |
| 削除 |           |           |       |          |          |   |

 設定したルールが適用されて、「設定済みルール」欄に表示されます。

- ・設定できるルールは10個までです。
- ・特定のルールを削除したい場合は、「設定済みルール」で削除したいルールのチェックボックスにチェックを付け、**削除** をクリックしてください。
- ・「IP/ポートフィルタリング」を **無効** にすると、すべてのルールが無効になります。

## ポート割当設定を行う（ポートマッピング）

インターネットからLAN内の特定の端末のポートへのアクセスを制御するルールを設定できます。ルールは10個まで設定できます。設定項目は次のとおりです。

| 設定項目      | 説明                       |
|-----------|--------------------------|
| 基本設定      | ポート転送機能の動作モードを選択します。     |
| 送信元ポート    | 開放するポート番号を設定します。         |
| 送信先IPアドレス | ポートを開放する端末のIPアドレスを設定します。 |
| 送信先ポート    | 転送先のポート番号の範囲を設定します。      |
| プロトコル     | 使用するプロトコルを設定します。         |
| コメント      | ルールについての備考を入力します。        |

### 1

設定画面で **フィルタリング/ポート** → **ポート割当**



🚩 ポート割当設定画面が表示されます。

### 2

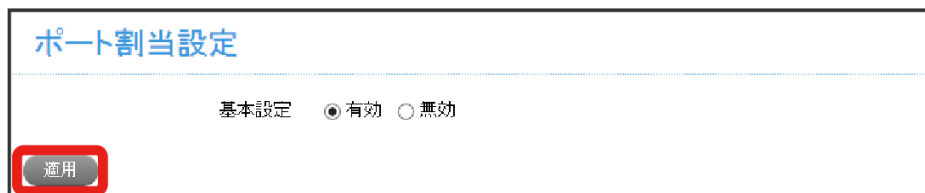

基本設定を設定 → **適用**



🚩 **無効** に設定した場合は、設定完了です。

・「基本設定」を **有効** に設定した場合、「ポート割当設定」欄と「ポート割当ルール」欄が表示されます。

## 3

「ポート割当設定」の各項目を設定  

### ポート割当設定

基本設定  有効  無効





### ポート割当設定

送信元ポート \*  (1~65000)

送信先IPアドレス \*  (e.g., 192.168.0.101)

送信先ポート \*  (1~65000)

プロトコル

コメント \*





### ポート割当ルール

| <input type="checkbox"/>  | 送信元ポート | 送信先IPアドレス | 送信先ポート | プロトコル | コメント |
|---|--------|-----------|--------|-------|------|
|  |        |           |        |       |      |

 設定したルールが、「ポート割当ルール」に一覧表示されます。

・特定のルールを削除したい場合は、「ポート割当ルール」で削除したいルールのチェックボックスにチェックを付け、 をクリックしてください。

 「基本設定」を  にすると、すべてのルールが無効になります。

## UPnPを設定する (UPnP)

UPnP (Universal Plug and Play) 機能の **有効** / **無効** を選択します。

1

設定画面で **フィルタリング/ポート** → **UPnP**



🚩 UPnP設定画面が表示されます。

2

UPnP設定の **有効** / **無効** を選択 → **適用**

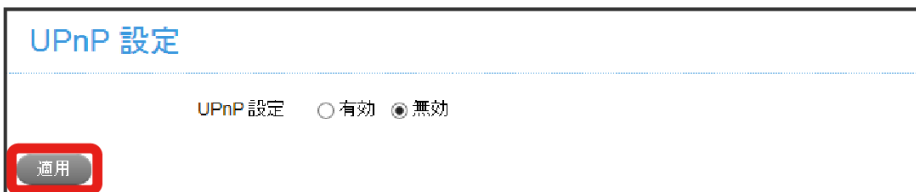

🚩 設定が適用されます。

## ルーターの設定を行う

ルーターの設定を行います。

### LANインターフェイス設定を行う（ルーター）

設定項目は次のとおりです。

| 設定項目       | 説明                                  |
|------------|-------------------------------------|
| IPアドレス     | 本機のプライベートIPアドレスを設定します。              |
| サブネットマスク   | サブネットマスクを設定します。                     |
| DHCPサーバ    | DHCPサーバの動作モードを選択します。                |
| DHCP IPプール | DHCP割当IPアドレス範囲の開始アドレスと終了アドレスを設定します。 |
| DHCPリースタイム | IPアドレスの有効時間を設定します。                  |

### 1

設定画面で **ルーター設定**

The screenshot shows the 'PocketWiFi GL09P' settings interface. The '設定' (Settings) tab is highlighted in red. Underneath, the 'ルータ設定' (Router Settings) section is active. The settings are as follows:

- IPアドレス: 192.168.128.1
- サブネットマスク: XXX.XXX.XXX.X
- DHCPサーバ:  有効  無効
- DHCP IPプール: XXX.XXX.XXX.X - XXX.XXX.XXX.X
- DHCPリースタイム: 24 時間

Buttons for '適用' (Apply) and 'キャンセル' (Cancel) are visible at the bottom of the settings area.

 ルーター設定画面が表示されます。

各項目を設定 → 適用

### ルーター設定

IPアドレス \*

サブネットマスク \*

DHCPサーバ 有効 無効

DHCP IPプール \*  -

DHCPリースタイム \*  時間

🚩 設定が保存されます。

・保存された設定を有効にするには、本機を再起動する必要があります。



## その他の設定を行う

管理者パスワード、スリープタイマーなど、各種設定を行います。

### 管理者設定を行う（パスワード）

WEB UIログイン時に入力するパスワードを変更します。お買い上げ時は「admin」に設定されています。  
設定項目は次のとおりです。

| 設定項目          | 説明                            |
|---------------|-------------------------------|
| 現在のパスワード      | 現在設定されているパスワードを入力します。         |
| 新しいパスワード      | パスワードを変更する場合に、新しいパスワードを入力します。 |
| 新しいパスワード（確認用） | 確認のため、新しいパスワードを再入力します。        |

1

設定画面で **端末設定** → **管理者設定**



管理者設定画面が表示されます。

2

各項目に入力 → **適用**

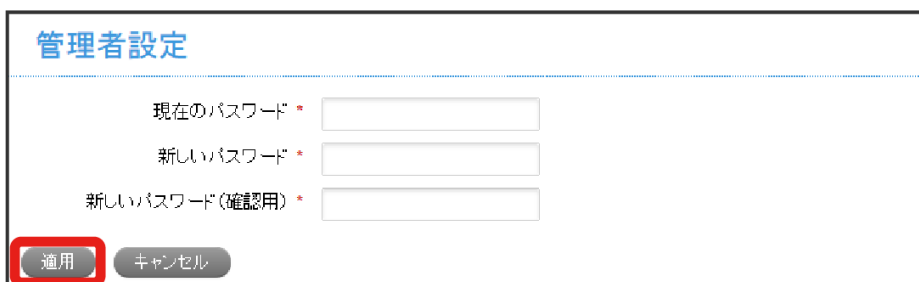

設定が適用されます。

## PIN管理の設定を行う（PINコード管理）

PIN（Personal Identification Number）は、不正ユーザーがUSIMカードを利用することを防ぐために使われるコードです。PIN変更、PIN認証有効/無効などを設定します。

お買い上げ時のUSIMカードのPINコードは、「9999」に設定されています。

- 一度PINコード認証ありに設定すると、パソコンと接続してPINコードを入力しないと本機を使用することはできません。ご注意ください。
- PINコードを3回連続で間違えるとPINロック状態になります。その場合PINロック解除コード（PUKコード）が必要になります。PINロック解除コード（PUKコード）については、[お問い合わせ先](#)までお問い合わせください。またPINロック解除コード（PUKコード）を10回連続で間違えると、完全ロック状態となります。完全ロック状態となった場合は所定の手続きが必要になります。[お問い合わせ先](#)までご連絡ください。

### 1

設定画面で [端末設定](#) → [PINコード管理](#)



PINコード管理設定画面が表示されます。

### 2

「PINの状態」を選択 → 必要に応じてPINを入力 → [適用](#)



設定が適用されます。

## 端末設定をリセットする

設定内容をお買い上げ時の状態に戻します。

USIMカードの登録情報、SDカードに保存されたデータ、本機をソフトウェア更新した場合のソフトウェアバージョンは、リセットを行っても削除されません。

1

設定画面で **端末設定** → **オールリセット**



 オールリセット画面が表示されます。

2

オールリセット



 確認メッセージが表示されます。

3

はい

 設定が、お買い上げ時の状態に戻ります。

・実行しない場合は **いいえ** をクリックしてください。

## スリープタイマーを設定する（スリープモード）

本機が無線LAN端末と接続されていない状態で、本機の操作を一定時間行わなかったときや、本機を充電していないときは、本機はディスプレイ消灯後、省電力のためにスリープモードになります。お買い上げ時は1分に設定されています。

1

設定画面で **端末設定** → **スリープタイマー**



Wi-Fiスリープ設定画面が表示されます。

2

スリープ時間を設定 → **適用**

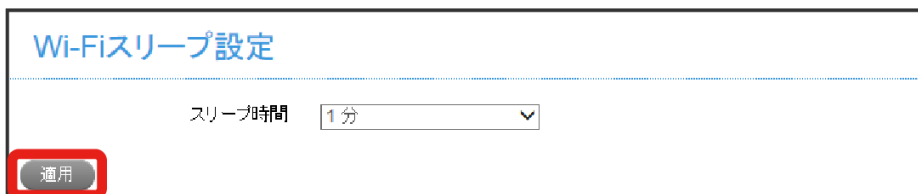

設定が適用されます。

## ソフトウェアの更新に関する設定を行う

ソフトウェアの更新を設定します。

ソフトウェアウェア更新の自動ダウンロードを **有効** にすると、定期的にはアップデートを確認して、新しいソフトウェアが見つかったら、自動的に更新します。 **無効** にすると、アップデートは確認しますが、自動でダウンロードは行いません。

- ・ソフトウェア更新にパケット通信料はかかりません。
- ・ソフトウェア更新中は、他の機能はご利用できません。

1

設定画面で **端末設定** → **ソフトウェア更新**



🚩 ソフトウェア更新情報画面が表示されます。

2

自動ダウンロードの **有効** / **無効** を選択 → **適用**

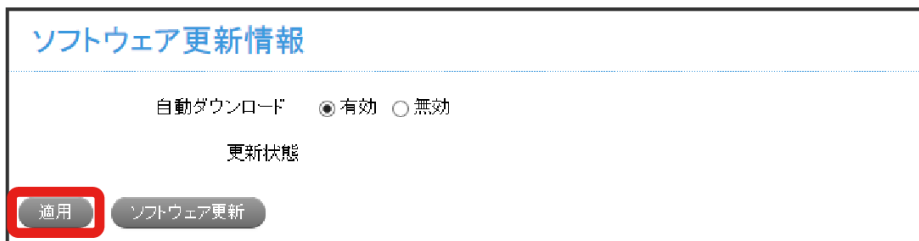

🚩 設定が更新されます。

- ・ **ソフトウェア更新** をクリックすると、ソフトウェアの更新が開始されます。

## モバイル機器から設定を行う

---

スマートフォンなどからWEB UIにアクセスすると、モバイル機器用の画面が表示されます。

### モバイル機器からWEB UIを起動する

**1**

モバイル機器が、本機と無線LAN接続されていることを確認

・無線LAN接続の方法は、「[無線LAN \(Wi-Fi\) について](#)」を参照してください。

**2**

本機で **ENTER** をタッチ → **情報** で **ENTER** をタッチ → **WEB UI URL** で **ENTER** をタッチ

 本機ディスプレイに、WEB UIのURLが表示されます。

**3**

本機のディスプレイに表示されたURLを、ブラウザのアドレスバーに入力



 WEB UIのホーム画面が表示されます。

## モバイル機器からWEB UIにログインする

1

ホーム画面で **かんたん設定**、**基本情報**、または **SDカード** をタップ



 ログイン画面が表示されます。

2

管理者用パスワードを入力  **ログイン**



 手順 **1** でタップしたメニューの画面が表示されます。

・お買い上げ時、管理者用パスワードには「admin」が設定されています。管理者用パスワードについては、「[管理者設定を行う \(パスワード\)](#)」を参照してください。

## モバイル機器からのWEB UI画面の見かた



| 項目名         | 説明   |
|-------------|--|
| 1 かんたん設定    | かんたん設定画面を表示します。                                  |
| 2 基本情報      | 基本情報画面を表示します。                                    |
| 3 SDカード     | SDカード画面を表示します。                                   |
| 4 お客さまサポート  | お客さまサポートのページに移動します。                              |
| 5 取扱説明書     | 取扱説明書のページに移動します。                                 |
| 6 PC用WEB UI | PC用のWEB UI画面を表示します。<br>ご利用のブラウザにより一部の機能は使用できません。 |
| 7 言語        | 画面表示に使用する言語を選択します。                               |
| 8 ログアウト     | WEB UIからログアウトします。                                |

**!** Wi-Fi設定変更時のご注意

モバイル機器から、WEB UIでインターネットWi-FiやLAN Wi-Fiの設定を変更すると、無線LANの接続が切れることがあります。再接続するには、無線LAN端末を再接続する必要がありますので、ご注意ください。



## 困ったときは

|                  |     |
|------------------|-----|
| トラブルシューティング..... | 144 |
| 仕様.....          | 146 |
| WEB UIの設定一覧..... | 148 |
| 用語集.....         | 158 |
| 保証とアフターサービス..... | 159 |
| お問い合わせ先一覧.....   | 159 |

## トラブルシューティング

### 故障とお考えになる前に

気になる症状の内容を確認しても症状が改善されない場合は、最寄りのワイモバイルショップまたはお問い合わせ先までご連絡ください。

### ? こんなときは

- Q. 無線LAN端末を接続できない
- A. 本機が正しくパソコンに接続されているかどうかを確認してください。
- A. WPS機能で接続できない場合は、無線LAN端末の取扱説明書などを参照してください。それでも接続できない場合は、無線LAN機能を手動で設定する必要があります。詳しくは「無線LAN (Wi-Fi) について」を参照してください。
- A. WPS用のPINコードが指定された無線LAN端末を接続する場合は、正しいPINコードを設定しているか、確認してください。詳しくは、「WPS対応の無線LAN端末を接続するための設定を行う」を参照してください。
- A. OPEN WEPの暗号化方式を設定している場合は、正しいWEPキーを入力しているか、確認してください。WEPキーを忘れた場合は、「無線LANの基本設定を行う (基本)」を参照してWEPキーを設定し直し、もう一度接続の操作を行ってください。
- A. 正しいWPAキーを設定しているか、確認してください。WPAキーを忘れた場合は、「本機の設定内容を工場出荷時に戻す」を参照して本機をリセットするか、「無線LAN初期設定シール」を参照してWPAキーを設定し直し、もう一度接続の操作を行ってください。また、無線LAN端末によっては、WPA/WPA2の暗号化方式に対応していない場合があります。お使いの無線LAN端末の取扱説明書を参照してください。
- 
- Q. パソコンが本機を認識しない
- A. 本機が正しくパソコンに接続されているかどうかを確認してください。
- A. 本機をパソコンから一度取り外し、パソコンを再起動してから、再度接続してください。
- A. Windows 8の場合は、次の手順で本機が正しく取り付けられていることを確認してください。
- デスクトップを表示 → エクスプローラーを起動 →
- コンピューター を右クリック → プロパティ → システムの詳細設定 → ハードウェア → デバイスマネージャー → 「DVD/CD-ROM ドライブ」に「CWID USB SCSI CD-ROM USB Device」、「ディスク ドライブ」に「ZTE MMS Storage USB Device」、「ネットワーク アダプター」に「Remote NDIS based Internet Sharing Device」、「ユニバーサル シリアル バス コントローラー」に「USB 大容量記憶装置」が表示されていることを確認する
- A. Windows 7の場合は、次の手順で本機が正しく取り付けられていることを確認してください。
- コンピューター を右クリック → プロパティ → システムの詳細設定 → ハードウェア → デバイスマネージャー → 「DVD/CD-ROM ドライブ」に「CWID USB SCSI CD-ROM USB Device」、「ディスク ドライブ」に「ZTE MMS Storage USB Device」、「ネットワーク アダプター」に「Remote NDIS based Internet Sharing Device」、「ユニバーサル シリアル バス コントローラー」に「USB 大容量記憶装置」が表示されていることを確認する
- A. Windows Vistaの場合は、次の手順で本機が正しく取り付けられていることを確認してください。

エクスプローラーを起動 → **コンピューター** を右クリック → **プロパティ** → **システムの詳細設定** → **ユーザーアカウント制御** → **ハードウェア** → **デバイス マネージャー** → 「DVD/CD-ROM ドライブ」に「CWID USB SCSI CD-ROM USB Device」、「ディスク ドライブ」に「ZTE MMS Storage USB Device」、「ネットワーク アダプタ」に「Remote NDIS based Internet Sharing Device」、「ユニバーサル シリアル バス コントローラ」に「USB 大容量記憶装置」が表示されていることを確認する

- A. Windows XPの場合は、次の手順で本機が正しく取り付けられていることを確認してください。

**マイコンピュータ** を右クリック → **プロパティ** → **ハードウェア** → **デバイス マネージャ** → 「DVD/CD-ROM ドライブ」に「CWID USB SCSI CD-ROM USB Device」、「USB (Universal Serial Bus) コントローラ」に「USB 大容量記憶装置デバイス」、「ディスク ドライブ」に「ZTE MMS Storage USB Device」、「ネットワーク アダプタ」に「Remote NDIS based Device」が表示されていることを確認する

- Q. 本機をパソコンに接続しても、ドライバが自動的にインストールされない (Windows/パソコンのみ)
- A. システムが新しいハードウェアを認識してから、インストール準備に時間がかかりますので、数秒程度お待ちください。一定時間経過してもドライバが自動的にインストールされない場合は、本機を一度パソコンから取り外してから、再度接続してください。
- A. 手でインストールしてください。インストール方法については「[手動でドライバをインストールする](#)」を参照してください。

- Q. インターネットへの接続が失敗した
- A. サービスエリア内であることをご確認ください。
- A. 電波状態が良くないところであれば、電波状態が良いところへ移動して、もう一度接続してください。
- A. 時間帯によって接続先が混雑している可能性もありますので、しばらくしてからもう一度接続してください。
- A. WEB UIを起動し、インターネットWi-Fiやネットワーク関連の設定が正しく設定されていることを確認してください。

- Q. 通信がすぐに切れる
- A. 本機とパソコンなどが無線LANまたはmicroUSBケーブルにより正しく接続されていることを確認してください。microUSBケーブルで接続している場合は、microUSBケーブルを本機およびパソコンから一度取り外してから、再度接続してください。
- A. 電波状態が良くない場合があります。電波状態が良いところを確認してください。
- A. 本機を再起動してください。
- A. 本機の電池残量を確認してください。電池残量が少なくなっている場合は、ACアダプタに接続するか、microUSBケーブルでパソコンに接続して充電してください。充電方法については「[充電する](#)」を参照してください。

- Q. 通信速度が遅く感じる

- A. が表示されている場合、ご利用のデータ通信量により通信速度の低速化が開始されています。詳しくは、「[ご利用データ量・通信速度について](#)」を参照してください。
- A. 電波状態が良くない場合があります。電波状態の良いところで確認してください。
- A. 回線の状態が良くないことがあります。時間を置いて再度試してください。
- A. 周辺で使用されている無線LAN端末などの電波と干渉していることがあります。microUSBケーブルで接続して再度試してください。

- Q. PINコードを忘れた/PINロック解除コード (PUKコード) を知らない/USIMカードが完全ロック状態である

- A. [お問い合わせ先](#)までご連絡ください。

- Q. USIMカードが認識されない

- A. USIMカードが正しく取り付けられているかどうかをご確認ください。詳しくは、「[USIMカードを取り付ける](#)」を参照してください。
- A. USIMカードが変形していないことを確認してください。
- A. USIMカードのIC部分にキズや腐食がないことを確認してください。
- A. USIMカード (特にIC部分) が汚れると認識できない場合もありますので、柔らかい布で軽く拭き取ってください。
- A. [お問い合わせ先](#)までご連絡ください。

- Q. 管理者権限 (Administrator) でログインしているのかわからない

- A. Windows 8の場合は、次の手順で確認してください。  
画面の右上か右下にポインタを合わせる → **チャーム**で  → **コントロールパネル** → **ユーザーアカウントとファミリーセーフティ**の **アカウントの種類の変更** → 現在ログインしているアカウントの種類が「Administrator」であることを確認する

- A. Windows 7の場合、次の手順で確認してください。

**スタートメニュー** → **コントロールパネル** → **ユーザーアカウントと家族のための安全設定** → **ユーザーアカウント** → 現在ログインしているアカウントの種類が「Administrator」であることを確認する

- Q. 国内から国外に移動した場合、圏外のみとなり使用できない

- A. 電源をいったん切り、再度入れ直してください。

- Q. 本機の設定を購入時の状態に戻したい (リセット)

- A. 本機のメニューを選択してリセットすることができます。詳しくは、「[本機の設定内容を工場出荷時に戻す](#)」を参照してください。
- A. WEB UIを使用してリセットすることができます。詳しくは、「[端末設定をリセットする](#)」を参照してください。

Q. WEB UIに解約した電話番号が表示される

A. お客様のご契約内容や解約方法によって、解約後もWEB UI画面に電話番号が表示されることがあります。

Q. 本機の動作が不安定

A. 極端な高温または低温、多湿の環境、直射日光のあたる場所、ほこりの多い場所などで使用されていませんか。「お願いとご注意」をご確認の上、適切な環境でご使用ください。

A. 不正なソフトウェアを利用されていませんか。弊社提供以外のソフトウェアを利用してインターネット接続などをされている場合は、動作保証の対象外です。

Q. 急に使用できなくなった

A. 接続方法が変更されている可能性があります。本体のディスプレイの表示で接続モードを確認してください。

A. 本機を再起動してください。

Q. 音声チャットやビデオチャットの接続が失敗する

A. サービスエリア内であることを確認してください。

A. 電波状態が良くない場合があります。電波状態の良いところで確認してください。

A. ご使用のアプリケーションが、UPnP対応の場合、UPnPを有効にしてください。

設定 → フィルタリング/ポート設定 → UPnP で有効を選択し、適用ボタンをクリックする

Q. IPアドレスエラーが表示される

A. インターネットWi-FiのIPアドレスと本機のLAN Wi-FiのIPアドレスが重複した場合、IPアドレスエラーが本機のディスプレイに表示されます。

インターネットWi-Fi機能を利用し、公衆無線LANサービスのアクセスポイント経由でインターネット接続するとき、インターネットWi-FiとLAN Wi-FiのIPアドレスが重複する場合があります。重複したままではインターネット接続ができません。WEB UIを起動し、設定 → ルーター設定の「IPアドレス」で現在設定しているIPアドレスを別のIPアドレスに変更します（お買い上げ時の本機のIPアドレスは「192.168.128.1」に設定されています。その状態で本現象が発生した場合は「192.168.128.1」の左から3番目の「128」の部分別の数字に変更します）。あわせて、DHCP IPプールの IPアドレス を変更し、適用ボタンをクリックします。本機のIPアドレスを変更した場合は、フィルタリング/ポート設定 の各設定のうち、IPアドレスを参照する機能についても変更が必要になる場合がありますのでご注意ください。

## 仕様

### 本体

| 項目       | 説明  |
|----------|---|
| 製品名      | GL09P   |
| 外形寸法     | 約67.7mm (H) × 110.2mm (W) × 18.7mm (D)  |
| 質量       | 約168g   |
| インターフェイス | USB 2.0<br>microSDカード / microSDHCカード対応  |
| 消費電力     | 待受時 : 0.02W<br>通信時 : 1.24W<br>※使用状況により消費電力は変化します。   |
| 環境条件     | 動作温度範囲 : -10 ~ +45°C<br>動作湿度範囲 : 5% ~ 95%   |
| 対応周波数    | 国内利用時 : AXGP (2.5GHz)、W-CDMA (1.5GHz / 1.7GHz / 2.1GHz)、FDD-LTE (1.7GHz)<br>海外利用時 : W-CDMA (2.1GHz / 850MHz)    |
| 通信方式     | WAN : 4G (AXGP / FDD-LTE)、3G (W-CDMA)、3G/ハイスピード (HSPA+)、ULTRA SPEED (HSPA+, DC-HSPA)<br>無線LAN : IEEE802.11b/g/n |
| 充電時間     | 約5.5時間 (ACアダプタ充電時)<br>約12時間 (USB充電時)  |
| 連続待受時間   | 約900時間  |
| 連続通信時間   | 約14時間   |
| 給電時電圧    | DC5.2V±5%   |
| 給電時電流    | 1A  |

- ・充電完了までの時間は、周囲の温度や内蔵電池の使用期間などによって異なります。
- ・連続待機時間、連続通信時間は、使用環境や電波状況などにより変動します。

### ACアダプタ

| 項目   | 説明                  |
|------|---------------------|
| 製品名  | ACアダプタ (PCD09LPZ10) |
| 質量   | 32g                 |
| 定格電圧 | DC5V±5%             |
| 定格電流 | 1.0A-1.1A           |
| 入力電圧 | 100V-240V、50Hz-60Hz |

## microUSBケーブル

| 項目      | 説明                        |
|---------|---------------------------|
| 製品名     | microUSBケーブル (PGD09LPZ10) |
| ケーブルの長さ | 1200mm                    |
| 使用プラグ   | Standard-A、micro-B        |
| 充電温度範囲  | 0-55°C                    |

## 使用材料

| 使用箇所               | 材質、表面処理   |
|--------------------|-----------|
| 外装ケース<br>(ディスプレイ側) | 半透明PC、IML |
| 外装ケース (側面部/電池カバー)  | PC        |
| 電源スライドキー           | PC        |
| INFOボタン            | PC+TPU    |
| SDカードスロットカバー       | PC+TPU    |
| USIMカードスロットカバー     | PC+TPU    |
| USBスロットカバー         | PC+TPU    |

## WEB UIの設定一覧

以下の記載はWEB UIでの設定一覧です。設定画面およびSDカード画面で選択するメニューで設定する項目について、設定範囲と初期値を示します。モバイル機器からWEB UIにアクセスした場合は、一部の項目や名称が変更・省略されています。

### 情報

本体情報、通信量、本機に接続している端末、およびサポート情報へのURLを確認できます。

| 項目     | 表示内容  |
|--------|---|
| デバイス情報 | <ul style="list-style-type: none"> <li>・電話番号</li> <li>・現在のAPN</li> <li>・IMEI</li> <li>・SSID</li> <li>・最大接続数</li> <li>・LANドメイン</li> <li>・IPアドレス</li> <li>・WANアドレス</li> <li>・ソフトウェアバージョン</li> <li>・ハードウェアバージョン</li> </ul>   |
| 通信量    | <ul style="list-style-type: none"> <li>・アップロードレート</li> <li>・ダウンロードレート</li> </ul> 各ネットワークオペレーター（EMOBILE/EMOBILE A）およびネットワークオペレーター合計の以下の項目 <ul style="list-style-type: none"> <li>・現在の接続時間</li> <li>・現在のダウンロードデータ使用量</li> <li>・現在のアップロードデータ使用量</li> <li>・現在の合計データ使用量</li> <li>・当月の接続時間</li> <li>・当月のダウンロードデータ使用量</li> <li>・当月のアップロードデータ使用量</li> <li>・当月の合計データ使用量</li> </ul> |
| 接続端末一覧 | <ul style="list-style-type: none"> <li>・ホスト名</li> <li>・MACアドレス</li> </ul>   |
| ヘルプ    | <ul style="list-style-type: none"> <li>・お客さまサポートのURL</li> <li>・取扱説明書のURL</li> </ul>   |

### 設定項目と設定内容（設定範囲／初期値）

各種機能の詳細な設定ができます。

## ・かんたん設定

| 設定項目   | 設定内容（設定範囲／初期値）   |
|--------|--|
| SSID設定 | SSID<br>・設定範囲：最大32文字までの半角英数字、! # ( ) + - . / % = ? @ ^ _ {   } ~、 「 (半角スペース) 」<br>・初期値：1   |
|        | SSIDステルス<br>・設定範囲：有効、無効<br>・初期値：無効   |
| 認証方式   | 認証方式<br>・設定範囲：OPEN、SHARED、WPA-PSK、WPA2-PSK、WPA-PSK／WPA2-PSK<br>・初期値：WPA-PSK／WPA2-PSK   |
|        | WPA暗号化方式<br>・設定範囲：AES、TKIP、自動<br>・初期値：自動   |
|        | 暗号化方式（認証方式で「OPEN」選択時）<br>・設定範囲：暗号化なし、WEP<br>・初期値：暗号化なし   |
|        | セキュリティキー<br>・設定範囲：8文字以上、最大63文字までの半角英数字と半角記号（, ; < > & [バックスラッシュ] ¥ は除く）、または64桁の16進数（0～9、A～F）<br>・初期値：1   |
|        | デフォルトキー<br>・設定範囲：1～4<br>・初期値：1   |
|        | WEPキー1～4<br>・設定範囲：64bitキー：5文字の半角英数字と半角記号（! # ( ) + - . / % = ? @ ^ _ {   } ~）、または10桁の16進数（0～9、A～F）／128bitキー：13文字の半角英数字と半角記号（! # ( ) + - . / % = ? @ ^ _ {   } ~）、または26桁の16進数（0～9、A～F）<br>・初期値：（なし） |

1 お買い上げ時のネットワーク名（SSID）とセキュリティキー（WPAキー）については、同梱の無線LAN初期設定シールを参照してください。

## ・ネットワーク&gt;ネットワークオペレーター

| 設定項目         | 設定内容（設定範囲／初期値）   |
|--------------|--|
| ネットワークオペレーター | ネットワークオペレーター<br>・設定範囲：自動（4G／LTE／3G）、手動<br>・初期値：自動（4G／LTE／3G） |

・ネットワーク>APN

| 設定項目              | 設定内容 (設定範囲/初期値)   |
|-------------------|---|
| EMOBILEエリアAPN設定   | プロファイル名<br>・設定範囲: 最大63文字までの半角英数字と半角記号 ( , " ; ; < > & [バックスラッシュ] ¥ は除く)           |
|                   | APN<br>・設定範囲: ダイナミック、スタティック/最大63文字までの半角英数字と半角記号 ( , " ; ; < > & [バックスラッシュ] ¥ は除く) |
|                   | 認証<br>・設定範囲: NONE、CHAP、PAP  |
|                   | ユーザー名<br>・設定範囲: 最大63文字までの半角英数字と半角記号 ( , " ; ; < > & [バックスラッシュ] ¥ は除く)             |
| EMOBILE AエリアAPN設定 | パスワード<br>・設定範囲: 最大63文字までの半角英数字と半角記号 ( , " ; ; < > & [バックスラッシュ] ¥ は除く)             |
|                   | プロファイル名<br>・設定範囲: 最大63文字までの半角英数字と半角記号 ( , " ; ; < > & [バックスラッシュ] ¥ は除く)           |
|                   | APN<br>・設定範囲: ダイナミック、スタティック/最大63文字までの半角英数字と半角記号 ( , " ; ; < > & [バックスラッシュ] ¥ は除く) |
|                   | 認証<br>・設定範囲: NONE、CHAP、PAP  |
| EMOBILE AエリアAPN設定 | ユーザー名<br>・設定範囲: 最大63文字までの半角英数字と半角記号 ( , " ; ; < > & [バックスラッシュ] ¥ は除く)             |
|                   | パスワード<br>・設定範囲: 最大63文字までの半角英数字と半角記号 ( , " ; ; < > & [バックスラッシュ] ¥ は除く)             |

・ネットワーク>海外ローミング

| 設定項目    | 設定内容 (設定範囲/初期値)                       |
|---------|---------------------------------------|
| 海外ローミング | 海外ローミング<br>・設定範囲: ON、OFF<br>・初期値: OFF |

・データ通信量

| 設定項目   | 設定内容 (設定範囲/初期値)                             |
|--------|---|
| データ通信量 | 最大通信量<br>・設定範囲: 0~999、KB/MB/GB<br>・初期値: 2GB |
|        | 自動リセット日<br>・設定範囲: 1~31<br>・初期値: 31          |



## ・インターネットWi-Fi&gt;インターネットWi-Fi

| 設定項目              | 設定内容（設定範囲／初期値）   |
|-------------------|--|
| インターネットWi-Fi      | インターネットWi-Fi設定<br>・設定範囲：有効、無効<br>・初期値：有効   |
| ソフトバンクWi-Fiスポット設定 | ソフトバンクWi-Fiスポット設定<br>・設定範囲：有効、無効<br>・初期値：有効  |
|                   | パスワード<br>・設定範囲：0000～9999<br>・初期値：（なし） <sup>1</sup>   |
|                   | プロファイル<br>・設定範囲：最大63文字までの半角英数字と半角記号（, " ; < > & [バックスラッシュ] ¥ は除く）<br>・初期値：（なし）   |
|                   | SSID<br>・設定範囲：最大32文字までの半角英数字、! # ( ) +- . / % = ? @ ^ _ {   } ~、「（半角スペース）」<br>・初期値：（なし）  |
|                   | 認証方式<br>・設定範囲：OPEN、SHARED、WPA-PSK、WPA2-PSK、WPA-PSK/WPA2-PSK<br>・初期値：OPEN   |
|                   | WPA暗号化方式<br>・設定範囲：TKIP、AES、自動<br>・初期値：自動   |
| ワイヤレスネットワーク       | セキュリティキー<br>・設定範囲：8文字以上、最大63文字までの半角英数字と半角記号（, " ; < > & [バックスラッシュ] ¥ は除く）、または64桁の16進数（0～9、A～F）<br>・初期値：（なし）  |
|                   | 暗号化方式<br>・設定範囲：暗号化なし、WEP<br>・初期値：暗号化なし   |
|                   | デフォルトキー<br>・設定範囲：1～4<br>・初期値：1   |
|                   | WEPキー1～4<br>・設定範囲：64bitキー：5文字の半角英数字と半角記号（! # ( ) +- . / % = ? @ ^ _ {   } ~）、または10桁の16進数（0～9、A～F）/128bitキー：13文字の半角英数字と半角記号（! # ( ) +- . / % = ? @ ^ _ {   } ~）、または26桁の16進数（0～9、A～F）<br>・初期値：（なし） |

1 パスワードは、USIMカードに記載された番号の下4桁です。

## ・インターネットWi-Fi&gt;WPS

| 設定項目 | 設定内容（設定範囲／初期値）                    |
|------|-----------------------------------|
| WPS  | WPS<br>・設定範囲：PBC、PIN<br>・初期値：（なし） |
|      | PIN<br>・設定範囲：8桁の半角数字<br>・初期値：（なし） |

| 設定項目   | 設定内容（設定範囲／初期値）   |
|--------|--|
| 基本設定   | <p>マルチSSID</p> <ul style="list-style-type: none"> <li>・ 設定範囲：有効、無効</li> <li>・ 初期値：無効</li> </ul> <p>マルチSSID分離</p> <ul style="list-style-type: none"> <li>・ 設定範囲：有効、無効</li> <li>・ 初期値：無効</li> </ul>  |
| SSID A | <p>SSID</p> <ul style="list-style-type: none"> <li>・ 設定範囲：最大32文字までの半角英数字、! # ( ) + - . / % = ? @ ^ _ {   } ~、「（半角スペース）」</li> <li>・ 初期値：1</li> </ul> <p>プライバシーセパレーター</p> <ul style="list-style-type: none"> <li>・ 設定範囲：有効、無効</li> <li>・ 初期値：無効</li> </ul> <p>SSIDステルス</p> <ul style="list-style-type: none"> <li>・ 設定範囲：有効、無効</li> <li>・ 初期値：無効</li> </ul> <p>認証方式</p> <ul style="list-style-type: none"> <li>・ 設定範囲：OPEN、SHARED、WPA-PSK、WPA2-PSK、WPA-PSK／WPA2-PSK</li> <li>・ 初期値：WPA-PSK／WPA2-PSK</li> </ul> <p>WPA暗号化方式</p> <ul style="list-style-type: none"> <li>・ 設定範囲：TKIP、AES、自動</li> <li>・ 初期値：自動</li> </ul> <p>セキュリティキー</p> <ul style="list-style-type: none"> <li>・ 設定範囲：8文字以上、最大63文字までの半角英数字と半角記号（, " ; &lt; &gt; &amp; [バックスラッシュ] ¥ は除く）、または64桁の16進数（0～9、A～F）</li> <li>・ 初期値：1</li> </ul> <p>暗号化方式</p> <ul style="list-style-type: none"> <li>・ 設定範囲：暗号化なし、WEP</li> <li>・ 初期値：暗号化なし</li> </ul> <p>デフォルトキー</p> <ul style="list-style-type: none"> <li>・ 設定範囲：1～4</li> <li>・ 初期値：1</li> </ul> <p>WEPキー1～4</p> <ul style="list-style-type: none"> <li>・ 設定範囲：64bitキー：5文字の半角英数字と半角記号（! # ( ) + - . / % = ? @ ^ _ {   } ~）、または10桁の16進数（0～9、A～F）／128bitキー：13文字の半角英数字と半角記号（! # ( ) + - . / % = ? @ ^ _ {   } ~）、または26桁の16進数（0～9、A～F）</li> <li>・ 初期値：（なし）</li> </ul> <p>最大接続数</p> <ul style="list-style-type: none"> <li>・ 設定範囲：1～14<sup>2</sup></li> <li>・ 初期値：14<sup>3</sup></li> </ul> |

## SSID

- ・設定範囲：最大32文字までの半角英数字、! # ( ) + - . / % = ? @ ^ \_ { | } ~、「 (半角スペース) 」
- ・初期値：<sup>1</sup>

## プライバシーセパレーター

- ・設定範囲：有効、無効
- ・初期値：無効

## SSIDステルス

- ・設定範囲：有効、無効
- ・初期値：無効

## 認証方式

- ・設定範囲：OPEN、SHARED、WPA-PSK、WPA2-PSK、WPA-PSK / WPA2-PSK
- ・初期値：WPA-PSK / WPA2-PSK

## WPA暗号化方式

- ・設定範囲：TKIP、AES、自動
- ・初期値：自動

## SSID B

## セキュリティキー

- ・設定範囲：8文字以上、最大63文字までの半角英数字と半角記号 ( , " ; < > & [バックスラッシュ] ¥ は除く)、または64桁の16進数 (0~9、A~F)
- ・初期値：<sup>1</sup>

## 暗号化方式

- ・設定範囲：暗号化なし、WEP
- ・初期値：暗号化なし

## デフォルトキー

- ・設定範囲：1~4
- ・初期値：1

## WEPキー1~4

- ・設定範囲：64bitキー：5文字の半角英数字と半角記号 (! # ( ) + - . / % = ? @ ^ \_ { | } ~)、または10桁の16進数 (0~9、A~F) / 128bitキー：13文字の半角英数字と半角記号 (! # ( ) + - . / % = ? @ ^ \_ { | } ~)、または26桁の16進数 (0~9、A~F)
- ・初期値：(なし)

## 最大接続数

- ・設定範囲：1~13
- ・初期値：7

- 1 お買い上げ時のネットワーク名 (SSID) とセキュリティキー (WPAキー) については、同梱の無線LAN初期設定シールを参照してください。
- 2 1~13 (マルチSSID有効時)
- 3 7 (マルチSSID有効時)

・ LAN Wi-Fi > 詳細設定

| 設定項目 | 設定内容（設定範囲／初期値）  |
|------|---|
| 詳細設定 | 通信規格<br>・ 設定範囲：自動（11b／11g／11n）、11b、11g、11n<br>・ 初期値：自動（11b／11g／11n） |
|      | 周波数帯域幅<br>・ 設定範囲：20MHz、20MHz／40MHz<br>・ 初期値：20MHz／40MHz             |
|      | 国／地域コード<br>・ 設定範囲：（リスト項目）<br>・ 初期値：日本                               |
|      | チャンネル<br>・ 設定範囲：Auto（1-11）、Auto（1-13）<br>・ 初期値：Auto（1-11）           |
|      | 圏外通知<br>・ 設定範囲：ON、OFF<br>・ 初期値：ON                                   |
|      | Wi-Fi自動切断<br>・ 設定範囲：ON、OFF<br>・ 初期値：ON                              |
|      | 端末にSSIDとパスワードを表示<br>・ 設定範囲：ON、OFF<br>・ 初期値：ON                       |

・ LAN Wi-Fi > WPS

| 設定項目 | 設定内容（設定範囲／初期値）                            |
|------|---|
| WPS  | SSID設定<br>・ 設定範囲：-<br>・ 初期値： <sup>1</sup> |
|      | WPS<br>・ 設定範囲：PIN、PBC<br>・ 初期値：（なし）       |
|      | WPS PIN<br>・ 設定範囲：8桁の半角数字<br>・ 初期値：（なし）   |

1 お買い上げ時のネットワーク名（SSID）については、同梱の無線LAN初期設定シールを参照してください。

・ LAN Wi-Fi > MACアドレスフィルタリング

| 設定項目             | 設定内容（設定範囲／初期値）                              |
|------------------|---|
| MACアドレスフィルタリング設定 | ブラックリスト切り替え<br>・ 設定範囲：有効、無効<br>・ 初期値：無効     |
| ブラックリスト          | MACアドレス<br>・ 設定範囲：00～FFの6組の番号<br>・ 初期値：（なし） |

## ・フィルタリング/ポート&gt;ポートフィルタリング

| 設定項目            | 設定内容（設定範囲/初期値）  |
|-----------------|---|
| 基本設定            | IP/ポートフィルタリング<br>・設定範囲：有効、無効<br>・初期値：無効                   |
|                 | デフォルトポリシー<br>・設定範囲：許可、禁止<br>・初期値：許可                       |
| IP/ポートフィルタリング設定 | 送信元IPアドレス<br>・設定範囲：0～255の4組の番号<br>・初期値：（なし）               |
|                 | 送信先IPアドレス<br>・設定範囲：0～255の4組の番号<br>・初期値：（なし）               |
|                 | プロトコル<br>・設定範囲：TCP+UDP、TCP、UDP、ICMP<br>・初期値：TCP+UDP       |
|                 | 送信元ポート範囲<br>・設定範囲：1～65535 範囲指定する場合は「-」で連結<br>・初期値：1-65535 |
|                 | 送信先ポート範囲<br>・設定範囲：1～65535 範囲指定する場合は「-」で連結<br>・初期値：1-65535 |
|                 | コメント<br>・初期値：（なし）   |

## ・フィルタリング/ポート&gt;ポート割当設定

| 設定項目    | 設定内容（設定範囲/初期値）                                 |
|---------|--|
| ポート割当設定 | 基本設定<br>・設定範囲：有効、無効<br>・初期値：無効                 |
|         | 送信元ポート<br>・設定範囲：1～65000<br>・初期値：（なし）           |
|         | 送信先IPアドレス<br>・設定範囲：0～255の4組の番号<br>・初期値：（なし）    |
|         | 送信先ポート<br>・設定範囲：1～65000<br>・初期値：（なし）           |
|         | プロトコル<br>・設定範囲：TCP+UDP、TCP、UDP<br>・初期値：TCP+UDP |
|         | コメント<br>・初期値：（なし）                              |

・フィルタリング/ポート>UPnP

| 設定項目   | 設定内容（設定範囲/初期値）                   |
|--------|----------------------------------|
| UPnP設定 | UPnP設定<br>・設定範囲：有効、無効<br>・初期値：無効 |

・ルーター設定

| 設定項目   | 設定内容（設定範囲/初期値）  |
|--------|---|
| ルーター設定 | IPアドレス<br>・設定範囲：0～255の4組の番号<br>・初期値：192.168.128.1               |
|        | サブネットマスク<br>・設定範囲：0～255の4組の番号<br>・初期値：255.255.255.0             |
|        | DHCPサーバ<br>・設定範囲：有効、無効<br>・初期値：有効                               |
|        | DHCP IPプール開始IPアドレス<br>・設定範囲：0～255の4組の番号<br>・初期値：192.168.128.20  |
|        | DHCP IPプール終了IPアドレス<br>・設定範囲：0～255の4組の番号<br>・初期値：192.168.128.253 |
|        | DHCPリースタイム（時間）<br>・設定範囲：1～24<br>・初期値：24                         |

・端末設定 > 管理者設定

| 設定項目  | 設定内容（設定範囲/初期値）   |
|-------|--|
| 管理者設定 | 現在のパスワード<br>・設定範囲：最大15文字までの半角英数字と半角記号（! # ( ) + - . / % = ? @ ^ _ {   } ~）<br>・初期値：（なし） <sup>1</sup> |
|       | 新しいパスワード<br>・設定範囲：最大15文字までの半角英数字と半角記号（! # ( ) + - . / % = ? @ ^ _ {   } ~）<br>・初期値：（なし）              |
|       | 新しいパスワードの確認<br>・設定範囲：最大15文字までの半角英数字と半角記号（! # ( ) + - . / % = ? @ ^ _ {   } ~）<br>・初期値：（なし）           |

1 お買い上げ時のパスワードは、「admin」に設定されています。

・ 端末設定 > PINコード管理

| 設定項目     | 設定内容（設定範囲／初期値）   |
|----------|--|
| PINコード管理 | PINの状態<br>・ 設定範囲：有効、無効<br>・ 初期値：無効                     |
|          | 現在のPINコード<br>・ 設定範囲：4～8桁の数字<br>・ 初期値：（なし） <sup>1</sup> |
|          | 新しいPINコード<br>・ 設定範囲：4～8桁の数字<br>・ 初期値：（なし）              |
|          | 新しいPINコードの確認<br>・ 設定範囲：4～8桁の数字<br>・ 初期値：（なし）           |
|          | PUKコード<br>・ 設定範囲：8桁の数字<br>・ 初期値：（なし）                   |

1 お買い上げ時のUSIMカードのPINコードは、「9999」に設定されています。

・ 端末設定 > スリープタイマー

| 設定項目        | 設定内容（設定範囲／初期値）  |
|-------------|---|
| Wi-Fiスリープ設定 | スリープ時間<br>・ 設定範囲：1分、3分、5分、10分、15分、30分、60分<br>・ 初期値：1分 |

・ 端末設定 > ソフトウェア更新

| 設定項目       | 設定内容（設定範囲／初期値）                       |
|------------|--------------------------------------|
| ソフトウェア更新情報 | 自動ダウンロード<br>・ 設定範囲：有効、無効<br>・ 初期値：有効 |

## SDカード

SDカードの共有モードを設定します。

「USBモード」に設定するとパソコンにUSBケーブルで接続した際にリムーバブルディスクとしてご利用できます。

「HTTP共有」に設定すると、SDカードに保存されているファイルを、WEB UI上で確認することができます。さらに、WEB UI上でSDカードからパソコンへのデータ保存、パソコンからSDカードへのデータ保存、ファイル名の変更、フォルダの作成、SDカード上のファイルおよびフォルダの削除を行うことができます。

## お知らせ

お知らせの確認と削除ができます。

## 用語集

## 用語集

| 用語  | 説明   |
|---|--|
| DC-HSDPA<br>(Dual Cell High Speed Downlink Packet Access) | 携帯電話で使用されるW-CDMAを高速化した、データ受信用の拡張規格です。  |
| DHCP<br>(Dynamic Host Configuration Protocol)             | IPネットワークに接続する端末に対してIPアドレスを自動的に割り当て、接続に必要な情報を提供する機能です。接続のための設定が簡単になる反面、接続のたびにIPアドレスが変わるため、IPアドレスで端末を特定することができなくなります。            |
| DMZ<br>(DeMilitarized Zone)                               | ファイアウォールによって内部ネットワークから隔離された領域で、非武装地帯を意味します。DMZホストに設定した端末で、外部に対してすべてのポートがオープンされるため、特別な設定をしなくてもサーバアプリケーションやオンラインゲームを利用することができます。 |
| HSDPA<br>(High Speed Downlink Packet Access)              | 携帯電話で使用されるW-CDMAを高速化した、データ受信用の拡張規格です。  |
| HSPA+ (High Speed Packet Access +)                        | 携帯電話で使用されるW-CDMAを高速化した、データ送受信用の拡張規格です。   |
| HSUPA (High Speed Uplink Packet Access)                   | 携帯電話で使用されるW-CDMAを高速化した、データ送信用の拡張規格です。  |
| LTE (Long Term Evolution)                                 | 携帯電話で使用される第3世代 (3G) 通信規格を高速化した、データ送受信用の次世代高速通信規格です。  |
| MACアドレス (Media Access Control アドレス)                       | すべてのネットワーク機器に対して固有に割り当てられた6バイト長のID番号のことです。一般的にMACアドレスは、16進数で「XX:XX:XX:XX:XX:XX」のように表現されます。                                     |
| PIN (Personal Identification Number)                      | 本機でUSIMカードを使うために必要な暗証番号のことで、個人識別番号を意味します。本機が紛失・盗難などにあった場合でも、第三者が使えないようにできます。   |
| PUK (Personal Unblocking Key)                             | PINロック解除キーのことで、  |
| SSID<br>(Service Set Identifier)                          | 無線LANアクセスポイントを識別するための名前のことです。通信可能な範囲に無線LANアクセスポイントが複数ある場合、接続するアクセスポイントを指定するときに利用します。   |

|  |   |
|--|---|
| USIMカード  | 本機に取り付けて使います。USIMカード内には契約しているお客様の電話番号などの情報が記憶されています。  |
| W-CDMA<br>(Wideband-Code Division Multiple Access) | 「広帯域符号分割多元接続」と訳されます。広帯域通信を行うための第3世代無線通信方式です。  |
| WEP (Wired Equivalent Privacy)                     | 無線通信で使われる初期の暗号化規格です。5文字または13文字の共有キーを使用する暗号化方式が採用されています。   |
| WPA (Wi-Fi Protected Access)                       | WEPを改良した暗号化規格で、あらかじめ設定した事前共有キーで認証後は、自動的に生成された暗号化キーが使用されます。また、長い暗号化キーをサポートするAES (Advanced Encryption Standard) と暗号化キーを動的に変更するTKIP (Temporal Key Integrity Protocol) という2つの暗号化方式を利用して、より安全な通信を行うことができます。  |
| WPS (Wi-Fi Protected Setup)                        | 無線LANの接続やセキュリティー設定を簡単にできるようにする機能です。プッシュボタン方式やPINコード方式など、複数の接続方式が利用できます。   |
| WPS PIN  | WPSに対応した無線LAN端末が発行する数桁の数字です。WPSのPINコード方式で設定するとき、この数字を本機に入力することで、安全に無線LAN 設定をすることができます。  |
| ファイアウォール   | インターネットなどの外部ネットワークから内部ネットワーク (LAN) に対するアクセスを監視し、不正な侵入を防止するためのシステムのことで、  |
| ポート番号  | インターネット上の通信で、データを受け取るアプリケーションやサービスを指定するための番号のことです。0~65535の番号を指定でき、一般的な用途が決められているウェルknownポート番号 (0~1023)、特定のアプリケーションなどが使用するレジスタードポート番号 (1024~49151)、自由に利用できるダイナミック/プライベートポート番号 (49152~65535) の3種類に区分されます。 |
| ローミング  | 携帯電話事業者間の合意により、他事業者エリア内でも携帯電話を利用できるサービスです。  |



## 保証とアフターサービス

### 保証について

本機をお買い上げいただいた場合は、保証書が付いております。

- ・お買い上げ店名、お買い上げ日をご確認ください。
- ・内容をよくお読みの上、大切に保管してください。
- ・保証期間は、保証書をご覧ください。

### 注意

#### 損害について

本機の故障、誤作動または不具合などにより、通信などの機会を逸したために、お客様、または第三者が受けられた損害につきましては、当社は責任を負いかねますのであらかじめご了承ください。

#### 故障・修理について

故障または修理により、お客様が登録/設定した内容が消失/変化する場合がありますので、大切な内容などは控えをとっておかれることをおすすめします。なお、故障または修理の際に本機に登録したデータや設定した内容が消失/変化した場合の損害につきましては、当社は責任を負いかねますのであらかじめご了承ください。

#### 分解・改造について

本機を分解/改造すると、電波法にふれることがあります。また、改造された場合は修理をお引き受けできませんので、ご注意ください。

### アフターサービスについて

修理を依頼される場合、[お問い合わせ先](#)または最寄りのワイモバイルショップへご相談ください。その際、できるだけ詳しく異常の状態をお聞かせください。

- ・保証期間中は保証書の記載内容に基づいて修理いたします。
- ・保証期間後の修理につきましては、修理により機能が維持できる場合は、ご要望により有償修理いたします。

### ご不明な点について

アフターサービスについてご不明な点は、最寄りのワイモバイルショップまたは[お問い合わせ先](#)までご連絡ください。

## お問い合わせ先一覧

お困りのときや、ご不明な点などございましたら、お気軽に下記お問い合わせ窓口までご連絡ください。

### ワイモバイルカスタマーセンター

- ・お問い合わせの際に、ワイモバイルのスマートフォン・ケータイの電話番号と暗証番号（新規ご契約時にお客様にてお決めいただいた4桁の番号）が必要となります。
- ・一部の光電話、IP電話等からはご利用いただけない場合があります。ご利用いただけない場合は、「044-382-0810（通話料有料）」をご利用ください。
- ・ホームページ<http://ymobile.jp/>

### 総合窓口（通話料有料）

ワイモバイルのスマートフォン・ケータイから151  
一般電話、他社スマートフォン・ケータイから0570-039-151  
受付時間：9:00～20:00（年中無休）

### 各種手続き（通話料無料）

ワイモバイルのスマートフォン・ケータイから116  
一般電話、他社スマートフォン・ケータイから0120-921-156  
受付時間：自動音声応答にて24時間受付（年中無休）

### 海外から（通話料有料）

+81-4-4382-0800  
受付時間：9:00～20:00（日本時間/年中無休）

### ZTEジャパンのお客様サポートホームページ

[http://www.zte.co.jp/products/handsets/handsets\\_gallery/](http://www.zte.co.jp/products/handsets/handsets_gallery/)



## GL09P ユーザーガイド 索引

## い

インターネットWi-Fiの設定を行う..... 110

## お

お知らせを確認する..... 84

お問い合わせ先一覧..... 159

## か

各部の名称とはたらき..... 8

かんたん設定を行う..... 98

## け

携帯電話やスマートフォンを充電する..... 15

## こ

ご利用データ量・通信速度について..... 34

## し

充電する..... 13

仕様..... 146

## そ

その他の設定を行う..... 135

## て

ディスプレイについて..... 9

データ通信量を設定する..... 108

電源を入れる／切る..... 16

## と

トラブルシューティング..... 144

## に

ニンテンドー3DS LL／3DS／DSi LL／DSi／DSを接続する.48

## は

はじめにお読みください..... 4

## ふ

フィルタリング／ポート設定を行う..... 128

## ほ

|                  |     |
|------------------|-----|
| 保証とアフターサービス..... | 159 |
| 本機で確認する.....     | 29  |
| 本機で設定する.....     | 18  |
| 本機の情報を確認する.....  | 80  |

## む

|                               |    |
|-------------------------------|----|
| 無線LAN (Wi-Fi) 機能を有効にするには..... | 38 |
| 無線LAN (Wi-Fi) について.....       | 38 |

## も

|                    |     |
|--------------------|-----|
| モバイル機器から設定を行う..... | 140 |
|--------------------|-----|

## よ

|          |     |
|----------|-----|
| 用語集..... | 158 |
|----------|-----|

## る

|                 |     |
|-----------------|-----|
| ルーターの設定を行う..... | 133 |
|-----------------|-----|

## A

|                        |    |
|------------------------|----|
| Android™搭載端末を接続する..... | 47 |
|------------------------|----|

## I

|                         |    |
|-------------------------|----|
| iPhone / iPadを接続する..... | 44 |
|-------------------------|----|

## L

|                     |     |
|---------------------|-----|
| LAN Wi-Fi設定を行う..... | 120 |
|---------------------|-----|

## M

|                       |    |
|-----------------------|----|
| MacとのUSB接続について.....   | 70 |
| Macへのセットアップ.....      | 72 |
| Macへの取り付け / 取り外し..... | 70 |
| Macを接続する.....         | 43 |

## P

|                         |    |
|-------------------------|----|
| PS3®を接続する.....          | 59 |
| PSVITA / PSP®を接続する..... | 55 |

## S

|                                |    |
|--------------------------------|----|
| SDカードについて.....                 | 12 |
| SDカードの共有設定を行う / ファイルを操作する..... | 88 |

## U

|                  |    |
|------------------|----|
| USIMカードについて..... | 10 |
|------------------|----|

## W

|                                |     |
|--------------------------------|-----|
| WEB UI画面について.....              | 77  |
| WEB UIの概要.....                 | 74  |
| WEB UIの設定一覧.....               | 148 |
| Windows/パソコンとのUSB接続について.....   | 64  |
| Windows/パソコンへのセットアップ.....      | 66  |
| Windows/パソコンへの取り付け / 取り外し..... | 64  |
| Windows/パソコンを接続する.....         | 39  |
| WPS対応の無線LAN端末を接続する.....        | 61  |

## 4

|                          |     |
|--------------------------|-----|
| 4G / LTE / 3Gの設定を行う..... | 100 |
|--------------------------|-----|



## GL09P ユーザーガイド

2016年6月 第7版

ソフトバンク株式会社

※ご不明な点はお求めになった  
ワイモバイル携帯電話取扱店にご相談ください。

機種名：GL09P

製造元：ZTEコーポレーション